

Hypertherm®

Powermax65®

Powermax85®

Системы плазменно-дуговой резки



Руководство оператора

80665J | 3-я редакция | Русский | Russian

Регистрация новой системы Hypertherm

Зарегистрируйте приобретенную продукцию через Интернет на странице www.hypertherm.com/registration, чтобы проще получать техническую поддержку и гарантийное обслуживание. Также можно получать новости о продукции Hypertherm и абсолютно бесплатный подарок в знак нашей благодарности.

Место для ваших записей

Серийный номер: _____

Дата покупки: _____

Дистрибьютор: _____

Записи о техническом обслуживании:

Powermax65

Powermax85

Operator Manual

Русский / Russian

3-я редакция – август 2015 г.

**Hypertherm Inc.
Hanover, NH USA
www.hypertherm.com
email: info@hypertherm.com**

**© 2015 Hypertherm Inc.
Все права защищены**

**Hypertherm и Powermax являются товарными знаками Hypertherm Inc.
и могут быть зарегистрированы в США и/или других странах.**

Hypertherm Inc.

Etna Road, P.O. Box 5010
Hanover, NH 03755 USA
603-643-3441 Tel (Main Office)
603-643-5352 Fax (All Departments)
info@hypertherm.com (Main Office Email)

800-643-9878 Tel (Technical Service)

technical.service@hypertherm.com (Technical Service Email)

800-737-2978 Tel (Customer Service)

customer.service@hypertherm.com (Customer Service Email)

866-643-7711 Tel (Return Materials Authorization)**877-371-2876 Fax (Return Materials Authorization)**

return.materials@hypertherm.com (RMA email)

Hypertherm México, S.A. de C.V.

Avenida Toluca No. 444, Anexo 1,
Colonia Olivar de los Padres
Delegación Álvaro Obregón
México, D.F. C.P. 01780
52 55 5681 8109 Tel
52 55 5683 2127 Fax
Soporte.Tecnico@hypertherm.com (Technical Service Email)

Hypertherm Plasmatechnik GmbH

Sophie-Scholl-Platz 5
63452 Hanau
Germany
00 800 33 24 97 37 Tel
00 800 49 73 73 29 Fax
31 (0) 165 596900 Tel (Technical Service)
00 800 4973 7843 Tel (Technical Service)
technicalservice.emea@hypertherm.com (Technical Service Email)

Hypertherm (Singapore) Pte Ltd.

82 Genting Lane
Media Centre
Annexe Block #A01-01
Singapore 349567, Republic of Singapore
65 6841 2489 Tel
65 6841 2490 Fax
Marketing.asia@hypertherm.com (Marketing Email)
TechSupportAPAC@hypertherm.com (Technical Service Email)

Hypertherm Japan Ltd.

Level 9, Edobori Center Building
2-1-1 Edobori, Nishi-ku
Osaka 550-0002 Japan
81 6 6225 1183 Tel
81 6 6225 1184 Fax
HTJapan.info@hypertherm.com (Main Office Email)
TechSupportAPAC@hypertherm.com (Technical Service Email)

Hypertherm Europe B.V.

Vaartveld 9, 4704 SE
Roosendaal, Nederland
31 165 596907 Tel
31 165 596901 Fax
31 165 596908 Tel (Marketing)
31 (0) 165 596900 Tel (Technical Service)
00 800 4973 7843 Tel (Technical Service)
technicalservice.emea@hypertherm.com
(Technical Service Email)

Hypertherm (Shanghai) Trading Co., Ltd.

B301, 495 ShangZhong Road
Shanghai, 200231
PR China
86-21-80231122 Tel
86-21-80231120 Fax
86-21-80231128 Tel (Technical Service)
techsupport.china@hypertherm.com
(Technical Service Email)

South America & Central America: Hypertherm Brasil Ltda.

Rua Bras Cubas, 231 – Jardim Maia
Guarulhos, SP – Brasil
CEP 07115-030
55 11 2409 2636 Tel
tecnico.sa@hypertherm.com (Technical Service Email)

Hypertherm Korea Branch

#3904. APEC-ro 17. Heaundae-gu. Busan.
Korea 48060
82 (0)51 747 0358 Tel
82 (0)51 701 0358 Fax
Marketing.korea@hypertherm.com (Marketing Email)
TechSupportAPAC@hypertherm.com
(Technical Service Email)

Hypertherm Pty Limited

GPO Box 4836
Sydney NSW 2001, Australia
61 (0) 437 606 995 Tel
61 7 3219 9010 Fax
au.sales@Hypertherm.com (Main Office Email)
TechSupportAPAC@hypertherm.com
(Technical Service Email)

Hypertherm (India) Thermal Cutting Pvt. Ltd

A-18 / B-1 Extension,
Mohan Co-Operative Industrial Estate,
Mathura Road, New Delhi 110044, India
91-11-40521201/ 2/ 3 Tel
91-11 40521204 Fax
HTIndia.info@hypertherm.com (Main Office Email)
TechSupportAPAC@hypertherm.com
(Technical Service Email)

ЭЛЕКТРОМАГНИТНАЯ СОВМЕСТИМОСТЬ (ЭМС)

Введение

Оборудование компании Hypertherm, имеющее обозначение CE, выпускается в соответствии со стандартом EN60974-10. В целях обеспечения электромагнитной совместимости это оборудование должно устанавливаться и использоваться в соответствии с приведенной ниже информацией.

Предельные значения, требуемые в соответствии со стандартом EN60974-10, могут не полностью устранять помехи, когда затрагиваемое оборудование находится в непосредственной близости или обладает высоким уровнем чувствительности. В таких случаях может потребоваться принять другие меры по дальнейшему снижению уровня помех.

Данное оборудование для плазменной резки предназначено исключительно для использования в промышленной среде.

Установка и использование

Пользователь отвечает за установку и использование плазменного оборудования в соответствии с инструкциями производителя.

При обнаружении электромагнитных помех на пользователя возлагается ответственность за устранение ситуации при техническом содействии производителя. В некоторых случаях эти меры по устранению могут быть простыми, например заземление контура резки; см. пункт *Заземление заготовки*. В других случаях они могут включать в себя создание электромагнитного экрана для источника тока и работу с соответствующими впускными фильтрами. Во всех случаях электромагнитные помехи можно уменьшить до уровня, при котором не возникает угроз безопасности.

Оценка области

Перед установкой оборудования пользователю следует выполнить оценку возможных электромагнитных проблем в окружающей области. Следует учитывать перечисленные ниже положения.

- a. Другие кабели питания, кабели управления, сигнальные и телефонные кабели; области выше, ниже и рядом с режущим оборудованием.
- b. Передатчики и приемники радиосигналов и телевизионных сигналов.
- c. Компьютерное и другое управляющее оборудование.
- d. Оборудование, критически важное для безопасности, например ограждение промышленного оборудования.
- e. Здоровье окружающих, например, использование кардиостимуляторов и слуховых аппаратов.
- f. Оборудование, используемое для калибровки и измерений.
- g. Совместимость с другим оборудованием в данной среде. Пользователь должен обеспечить совместимость с другим оборудованием, используемым в условиях промышленного производства. Это может потребовать дополнительных мер защиты.
- h. Время суток для проведения резки и других действий.

Размер окружающей зоны, которую следует принимать во внимание, будет зависеть от конструкции здания и других выполняемых действий. Окружающая зона может выходить за пределы зданий.

Методы снижения излучения

Электропитание

Оборудование для резки должно быть подключено к электропитанию в соответствии с рекомендациями производителя. При возникновении помех могут потребоваться дополнительные меры предосторожности, например фильтрация электропитания.

Следует рассмотреть возможность экранирования кабеля питания стационарного оборудования для резки в металлическом или другом аналогичном кабелепроводе. Экранирование должно быть электрически непрерывным по всей длине. Экран должен быть подключен к источнику тока для резки для создания надлежащего электрического контакта между кабелепроводом и корпусом источника тока для резки.

Обслуживание оборудования для резки

Оборудование для резки должно проходить плановое обслуживание в соответствии с рекомендациями производителя. Во время работы оборудования для резки все дверцы и крышки для доступа и обслуживания должны быть закрыты и надлежащим образом закреплены. Оборудование для резки не следует модифицировать. Исключения составляют случаи, когда эти изменения изложены в письменных инструкциях производителя и соответствуют им. В частности, разрядники устройств зажигания и стабилизации дуги должны регулироваться и обслуживаться в соответствии с рекомендациями производителя.

Кабели для резки

Кабели для резки должны быть максимально короткими, и их следует размещать рядом друг с другом на уровне пола или близко к нему.

Уравнивание потенциалов

Следует рассмотреть возможность уравнивания потенциалов всех металлических компонентов в системе резки и вблизи нее.

Однако металлические компоненты, связанные с заготовкой, увеличат риск получения оператором электрического удара при прикосновении к этим металлическим компонентам и электроду (сопло для лазерных головок) одновременно.

Оператор должен быть изолирован от всех таких связанных металлических компонентов.

Заземление заготовки

Когда заготовка не связана с землей в целях электрической безопасности, не соединена с землей из-за ее размера и положения, например, корпус судна или строительная металлоконструкция, соединение заготовки с землей может сократить уровень излучения в некоторых, но не всех случаях. Следует принять меры для предотвращения повышения риска травм пользователей или повреждения другого электрооборудования в результате заземления заготовки. При необходимости соединение заготовки с землей должно выполняться путем прямого соединения с заготовкой, однако в некоторых странах, где прямое соединение не разрешается, соединение должно выполняться с помощью подходящих емкостных сопротивлений в соответствии с национальными стандартами.

Примечание. По соображениям безопасности контур резки может как заземляться, так и не заземляться. Изменение схемы заземления должно утверждаться только лицом, которое может оценить, повысят ли изменения риск травм, например, допустив существование параллельных возвратных траекторий тока резки, которые могут повредить контуры заземления другого оборудования. Дальнейшие инструкции представлены в стандарте МЭК 60974-9. «Оборудование дуговой сварки». Часть 9. «Установка и использование».

Экранирование и ограждение

Частичное экранирование и ограждение других кабелей и оборудования в окружающей области может смягчить действие помех. Для отдельных применений может рассматриваться возможность экранирования всей системы плазменной резки.

Внимание

Фирменные детали Hypertherm рекомендуются заводом-изготовителем в качестве запасных деталей для Вашей системы Hypertherm. Гарантия Hypertherm не распространяется на какой-либо ущерб или какие-либо телесные повреждения, возникшие вследствие использования деталей, которые не являются фирменными деталями Hypertherm. В таком случае ущерб или телесные повреждения признаются обусловленными неправильным использованием продуктов Hypertherm.

Вы несете исключительную ответственность за безопасное использование данных продуктов. Hypertherm не предоставляет и не может предоставить заверений или гарантий в отношении безопасного использования продуктов в Вашей среде.

Общая информация

Hypertherm Inc. гарантирует отсутствие в собственных Продуктах дефектов материалов и изготовления на протяжении определенных периодов времени, согласно следующим положениям: в случае уведомления Hypertherm о дефекте (i) в отношении источника тока системы плазменной резки в течение двух (2) лет с даты доставки, за исключением источников тока Powermax, для которых этот срок составляет три (3) года с даты доставки; (ii) в отношении резака и проводов в течение одного (1) года с даты доставки, за исключением короткого резака HPRXD с интегрированным проводом, для которого этот срок составляет шесть (6) месяцев с даты доставки, в отношении блоков подъемника резака в течение одного (1) года с даты доставки, в отношении продуктов Automation в течение одного (1) года с даты доставки, за исключением ЧПУ EDGE Pro CNC, EDGE Pro Ti CNC, MicroEDGE Pro CNC и системы регулировки высоты резака ArcGlide THC, для которых этот срок составляет два (2) года с даты доставки; и (iii) в отношении компонентов волоконного лазера HylIntensity срок гарантии составляет два (2) года с даты доставки, за исключением лазерных головок и кабелей подачи луча, для которых гарантийный срок составляет один (1) год с даты доставки.

Эта гарантия не действует в отношении источников тока Powermax, которые используются с фазовыми преобразователями. Кроме того, Hypertherm не предоставляет гарантию на системы, которые были повреждены в результате плохого качества электропитания с фазовых преобразователей или входной линии электропередачи. Эта гарантия не действует в отношении продуктов, которые были неправильно установлены, модифицированы или повреждены иным образом.

Hypertherm предоставляет ремонт, замену или настройку продуктов в качестве единственной и исключительной компенсации только лишь в тех случаях, когда данная гарантия имеет силу. Hypertherm, по своему собственному выбору, бесплатно выполнит ремонт, замену или регулировку любых дефектных продуктов, охваченных данной гарантией, которые будут возвращены с предварительного разрешения Hypertherm (в котором не может

быть отказано без веской причины), в надлежащей упаковке на предприятие Hypertherm в Ганновере (штат Нью-Гемпшир) или на уполномоченный ремонтный объект Hypertherm с предварительной оплатой клиентом всех транспортных и страховых расходов. Hypertherm несет ответственность за работы по ремонту, замене или регулировке продуктов, охваченных настоящей гарантией, которые выполняются только по этому пункту и с предварительного письменного согласия Hypertherm.

Вышеуказанная гарантия является исключительной и заменяет собой все остальные гарантии, явные, косвенные, полагающие по закону или иные в отношении продуктов или результатов, которые могут быть получены с ее помощью, и все подразумеваемые гарантии или условия качества или коммерческой пригодности или пригодности для конкретной цели или отсутствия нарушений прав. Предыдущее положение образует единственное и исключительное средство защиты от любых нарушений Hypertherm своей гарантии.

Дистрибьюторы/изготовители комплексного оборудования могут предлагать различные или дополнительные гарантии, однако они не вправе предоставлять Вам дополнительную гарантийную защиту или делать заверения, возлагающие ответственность на Hypertherm.

Возмещение по патентам

За исключением продуктов, произведенных не компанией Hypertherm или произведенных не в строгом соответствии с техническими условиями, а также проектов, процессов, формул или сочетаний, не разработанных и не разрабатывавшихся Hypertherm, Hypertherm будет вправе отстаивать или урегулировать за свой собственный счет любые иски или судебные процессы, возбужденные против Вас в отношении нарушения патентов третьих сторон продуктами Hypertherm в отдельности или в сочетании с любыми другими продуктами, не поставляемыми Hypertherm. Вы должны немедленно уведомить Hypertherm о любых ставших Вам известными исках или угрозах исков, связанных с любым таким предполагаемым нарушением (в любом случае не позднее чем через четырнадцать (14) дней после того как стало известно о таких действиях или угрозах), и обязательство Hypertherm по возмещению может действовать только в случае единоличного контроля Hypertherm, а также сотрудничества и содействия ответчика в защите по данным исковым требованиям.

Ограничение ответственности

Hypertherm ни в коем случае не будет отвечать ни перед каким физическим или юридическим лицом за любой случайный, последующий прямой и косвенный ущерб или штрафные убытки (включая, помимо прочего, ущерб от потери прибыли), независимо от того, основана такая ответственность на нарушении договора, по деликту, прямой ответственности, гарантий, неисполнения важной цели или иным образом, даже если о возможности такого ущерба сообщается заранее.

Национальные и местные нормы

Национальные и местные нормы в отношении инженерного и электрического оборудования имеют преимущественную силу над инструкциями, содержащимися в данном руководстве. Hypertherm ни в коем случае не будет нести ответственности за телесные повреждения и материальный ущерб по причине нарушения любых норм или ненадлежащих рабочих процедур.

Предел ответственности

Ответственность Hypertherm ни в коем случае, будь то ответственность за нарушение договора, по деликту, прямой ответственности, гарантий, неисполнение важной цели или иным образом, по любым претензиям, действиям или судебным производствам (в судах, третейских судах, в процессе регулятивного производства или каким-либо иным способом), связанному с продуктами или относящемуся к их использованию, не будет превышать общей суммы, выплаченной за продукты, по которым подается такой иск.

Страхование

В любом случае Вы должны обеспечить страхование соответствующих видов на необходимые суммы с требуемым коэффициентом покрытия, которое достаточно и целесообразно для защиты и освобождения Hypertherm от любого ущерба в случае исков в связи с использованием продуктов.

Уступка прав

Вы можете уступать имеющиеся у Вас права только в связи с продажей всех или большей части своих активов или капиталов правопреемнику, который соглашается принять условия настоящей гарантии. В течение 30 дней перед осуществлением такой уступки Вы соглашаетесь уведомить в письменной форме Hypertherm. Hypertherm оставляет за собой право одобрения. В случае несвоевременного уведомления Hypertherm с целью получения такого одобрения, данная Гарантия считается ничтожной; Вы утрачиваете право предъявлять регрессные требования в соответствии с условиями данной гарантии каким-либо иным образом.



БЕРЕГИСЬ!

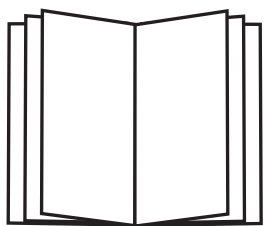

Перед работой с любым оборудованием Hypertherm ознакомьтесь с инструкциями по безопасности, представленными в руководстве, которое поставляется вместе с продуктом, а также в *Руководстве по безопасности и соответствию* (80669J). Невыполнение инструкций по безопасности может привести к телесным повреждениям или повреждению оборудования.

Копии руководств, которые поставляются вместе с продуктом, могут быть представлены в электронном и бумажном виде. Копии руководств на всех языках, на которые переведено то или иное руководство, можно также загрузить в разделе «Библиотека документов» на веб-сайте www.hypertherm.com.

Раздел 1**Технические характеристики**

Сведения о безопасности	1-2
Описание системы	1-2
Поиск информации.....	1-3
Размеры источника тока.....	1-4
Масса компонентов.....	1-5
Номинальные параметры питания Powermax65	1-6
Номинальные параметры питания Powermax85	1-8
Размеры ручного резака Duramax 75°	1-10
Размеры ручного резака Duramax 15°	1-10
Размеры полноразмерного механизированного резака Duramax 180°	1-11
Размеры механизированного мини-резака Duramax 180°	1-11
Технические условия резки Powermax65.....	1-12
Технические условия резки Powermax85.....	1-13
Символы и отметки	1-14
Символы МЭК	1-15

Раздел 2**Настройка источника тока**

Распаковка системы Powermax65 или Powermax85	2-2
Претензии	2-2
Содержание	2-3
Размещение источника тока	2-4
Подготовка электропитания	2-4
Установка линейного выключателя.....	2-5
Требования к заземлению.....	2-5
Подключение питания для Powermax65	2-6
Однофазный силовой кабель (не для модели CE/CCC).....	2-7
Трехфазный силовой кабель: установка вилки.....	2-7
Подключение питания для Powermax85	2-8
1-фазный силовой кабель (не для модели CE/CCC).....	2-9
Установка однофазного силового кабеля.....	2-10
3-фазный силовой кабель: установка вилки	2-11
Рекомендации в отношении удлинителя.....	2-11
Технические характеристики удлинителя.....	2-12
Рекомендации в отношении генератора с приводом от двигателя.....	2-13
Подготовка подачи газа	2-14
Дополнительная фильтрация газа	2-14
Подключение источника газа.....	2-15

Раздел 3**Наладка резака**

Введение	3-2
Ресурс расходных материалов	3-2
Электроды CopperPlus™ для резаков Duramax	3-2
Наладка ручного резака	3-3
Выбор расходных деталей ручного резака.....	3-4
Расходные материалы ручного резака.....	3-5
Расходные детали HyAccess на 65 А	3-5
Установка расходных деталей ручного резака.....	3-6
Наладка механизированного резака.....	3-7
Изменение конфигурации с полноразмерного механизированного резака на мини-резак.....	3-8
Установка резака	3-10
Выбор расходных деталей механизированного резака.....	3-12
Расходные материалы механизированного резака.....	3-12
Установка расходных деталей механизированного резака	3-15
Выравнивание резака	3-15
Подключение дополнительного подвесного устройства удаленного пуска.....	3-16
Подключение дополнительного интерфейсного кабеля.....	3-17
Подключение провода резака.....	3-22
Использование технологических карт резки.....	3-23
Приблизительная компенсация ширины разреза	3-24
85 А, экранированные расходные материалы.....	3-26
65 А, экранированные расходные материалы.....	3-30
45 А, экранированные расходные материалы.....	3-34
Расходные материалы FineCut®	3-38
85 А, неэкранированные расходные материалы	3-43
65 А, неэкранированные расходные материалы	3-47
45 А, неэкранированные расходные материалы	3-51

Раздел 4**Эксплуатация**

Органы управления и индикаторы.....	4-2
Задние средства управления.....	4-2
Передние средства управления и светодиоды.....	4-2
Экран состояния	4-4
Эксплуатация Powermax65 или Powermax85	4-6
Подсоедините электропитание, линию подачи газа и провод резака.....	4-6
Подключение рабочего провода к источнику тока.....	4-7
Подключение рабочего зажима к заготовке.....	4-8
Включение системы	4-9
Настройка переключателя рабочих режимов	4-9
Проверка индикаторов.....	4-10
Ручная регулировка давления газа	4-10
Регулировка силы тока.....	4-11

Пояснение ограничений рабочих циклов	4-12
Использование ручного резака	4-13
Работа предохранительного выключателя	4-13
Советы по резке с помощью ручного резака	4-14
Начните резку с края заготовки.....	4-15
Прожиг заготовки.....	4-16
Строжка заготовки.....	4-17
Типичные отказы при ручной резке	4-20
Использование механизированного резака	4-21
Обеспечение правильной настройки резака и стола	4-21
Разъяснения по оптимизации качества резки.....	4-21
Прожиг заготовки с помощью механизированного резака	4-23
Типичные отказы при механизированной резке	4-24

Раздел 5

Техническое обслуживание и ремонт

Выполнение планового техобслуживания	5-2
Проверка расходных материалов.....	5-3
Основные операции по поиску и устранению неисправностей	5-4
Коды и решения по устранению сбоев	5-6
Замена фильтровального элемента и корпуса воздушного фильтра.....	5-10
Демонтаж корпуса воздушного фильтра.....	5-10
Определение модели корпуса воздушного фильтра	5-11
Установка фильтровального элемента воздушного фильтра (для пластмассового или полиамидного корпуса).....	5-12
Установка фильтровального элемента воздушного фильтра (для корпуса с металлическим кожухом).....	5-13
Установка корпуса воздушного фильтра (для корпуса с металлическим кожухом, пластмассового или полиамидного).....	5-14

Раздел 6

Детали

Детали источника тока.....	6-2
Сменные детали для ручного резака Duramax 75°.....	6-6
Сменные детали для ручного резака Duramax 15°.....	6-7
Расходные детали для ручного резака.....	6-8
Сменные детали для полноразмерного механизированного резака Duramax 180°	6-9
Сменные детали для механизированного мини-резака Duramax 180°	6-11
Расходные детали для механизированного резака.....	6-13
Вспомогательные детали	6-14
Ярлыки Powermax65/85.....	6-15

ТЕХНИЧЕСКИЕ ХАРАКТЕРИСТИКИ

Содержание данного раздела.

Сведения о безопасности	1-2
Описание системы	1-2
Поиск информации.....	1-3
Размеры источника тока.....	1-4
Масса компонентов.....	1-5
Номинальные параметры питания Powermax65	1-6
Номинальные параметры питания Powermax85	1-8
Размеры ручного резака Duramax 75°	1-10
Размеры ручного резака Duramax 15°	1-10
Размеры полноразмерного механизированного резака Duramax 180°	1-11
Размеры механизированного мини-резака Duramax 180°	1-11
Технические условия резки Powermax65.....	1-12
Технические условия резки Powermax85.....	1-13
Символы и отметки	1-14
Символы МЭК.....	1-15

Сведения о безопасности

Перед настройкой и эксплуатацией данной системы Hypertherm ознакомьтесь с важной информацией о безопасности в отдельном *Руководстве по безопасности и нормативному соответствию*, включенном в комплект поставки системы.

Описание системы

Powermax65 и Powermax85 — это портативные системы ручной и механизированной плазменной резки с током 65 и 85 А, которые подходят для широкого спектра применений. В системах Powermax для резки электропроводящих металлов (например, низкоуглеродистой и нержавеющей стали и алюминия) используется воздух или азот. Технология Smart Sense™ автоматически корректирует давление газа в зависимости от режима и длины провода резака для обеспечения оптимальной резки.

Powermax65 может выполнять резку листа толщиной до 25 мм с помощью ручного резака и прожигать лист толщиной до 16 мм. Powermax85 может выполнять резку листа толщиной до 32 мм и прожигать лист толщиной до 19 мм. FastConnect™ обеспечивает подключение резака к источнику тока с помощью простой нажимной кнопки для быстрой замены резака.

Стандартная система Powermax для ручной резки включает в себя ручной резак Duramax™ серии 75°, контейнер с расходными деталями, а также рабочий кабель. Справочные материалы включают в себя следующее: руководство оператора, карта быстрой настройки, регистрационная карта, установочный DVD-диск, а также руководство по безопасности.

Стандартная система Powermax для механизированной резки включает в себя полноразмерный механизированный резак Duramax™ серии 180°, контейнер с расходными деталями, рабочий кабель, а также дистанционный подвесной выключатель. Справочные материалы включают в себя следующее: руководство оператора, карта быстрой настройки, регистрационная карта, установочный DVD-диск, а также руководство по безопасности.

Вы можете заказать дополнительные компоненты резаков, расходные материалы и вспомогательные устройства — например, шаблоны плазменной резки — у любого дистрибьютора Hypertherm. Список запасных и дополнительных частей см. в Разделе 6 *Детали*.

Источники тока Powermax65 и Powermax85 поставляются без вилки на силовом кабеле. Дополнительная информация представлена в Разделе 2 *Настройка источника тока*.

Поиск информации

В данном разделе указаны технические характеристики системы, такие как размер, масса, подробные технические условия по электропитанию и скорости резки. Ниже перечислены разделы, в которых можно найти ту или иную информацию.

- Требования по настройке, включая требования по питанию и заземлению, конфигурации силового кабеля, требования к удлинителям и рекомендации в отношении генераторов — см. Раздел 2 *Настройка источника тока*.
- Расходные детали для ручных и механизированных резаков, технологические карты резки и информация по настройке резаков — см. Раздел 3 *Настройка резака*.
- Информацию о блоках управления и светодиодах, порядок эксплуатации системы и советы по повышению качества резки — см. Раздел 4 *Эксплуатация*.
- Техническое обслуживание и ремонт — см. раздел по поиску и устранению неисправностей.
- Замена компонентов — см. раздел *Замена компонентов* (Руководство по сервисному обслуживанию).
- Номера деталей и информация о заказе вспомогательных, расходных и запасных деталей — см. раздел *Детали*.
- Временные диаграммы и диаграммы электрических схем — см. раздел *Принципиальные электрические схемы* (Руководство по сервисному обслуживанию).

Размеры источника тока

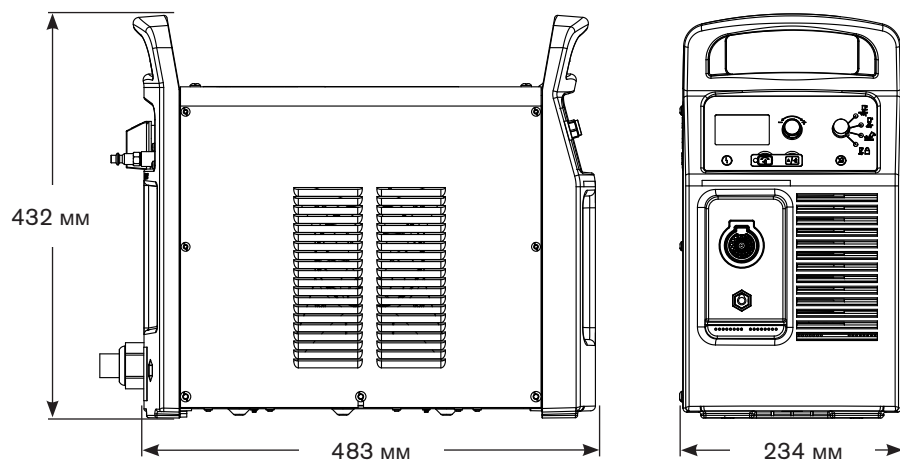

Масса компонентов

	65 A CSA	65 A CE/CCC	85 A CSA	85 A CE/CCC
	кг	кг	кг	кг
Источник тока	24,5	21,3	27,2	22,8

	65/85 A
	кг
Ручной резак 7,6 м	3,1
Ручной резак 15 м	5,5
Ручной резак 23 м	8,0

Механизированный резак 7,6 м	3,4
Механизированный резак 15 м	6,0
Механизированный резак 23 м	8,5

	65 A	85 A
	кг	кг
Рабочий кабель 7,6 м	1,3	3,1
Рабочий кабель 15 м	2,3	3,4
Рабочий кабель 23 м	3,1	4,8

Номинальные параметры питания Powermax65

Номинальное напряжение холостого хода (U_0) CSA, 1-фазный, 3-фазный CE/CCC, 3-фазный	CSA 296 В пост.тока CE/CCC 270 В пост.тока		
Выходная характеристика*	Падающая		
Номинальный выходной ток (I_2)	20 – 65 А		
Номинальное выходное напряжение (U_2)	139 В пост.тока		
Рабочий цикл при 40°C (см. дополнительную информацию о рабочем цикле на табличке данных на источнике тока.)	CSA	50% при 65 А, 230–600 В, 1/3-ф. 40% при 65 А, 200–208 В, 1/3-ф. 100% при 46 А, 230–600 В, 1/3-ф.	
	CCC/CE	50% при 65 А, 380/400 В, 3-ф. 100% при 46 А, 380/400 В, 3-ф.	
Диапазон рабочих температур	-10° – 40°C		
Температура хранения	-25° – 55°C		
Нагрузочная характеристика 200–480 В CSA, 1-фазный 200–600 В CSA, 3-фазный 380/400 В CCC/CE, 3-фазный	0,99 – 0,97 0,94 – 0,73 0,94		
R_{sce} — отношение КЗ (только модели CE/CCC)	U_1 — СКЗ напряжения перем.тока, 3-ф.	R_{sce}	
	400 В перем.тока	225,7	
Классификация EMC CISPR 11 (только модели CE/CCC)‡	Класс А		
Входное напряжение (U_1)/ входной ток (I_1) при номинальном выходе ($U_2 \text{ MAX}$, $I_2 \text{ MAX}$) (Дополнительная информация представлена в Разделе 2 <i>Настройка источника тока.</i>)	CSA	200/208/240/480 В, 1-ф., 50/60 Гц 52/50/44/22 А 200/208/240/480/600 В, 3-ф., 50/60 Гц 32/31/27/13/13 А	
	CCC/CE*†	380/400 В, 3-ф., 50/60 Гц 15,5/15 А	
Тип газа	Воздух		Азот
Качество газа	Чистый, сухой, безмасляный, согласно ISO 8573-1 Класс 1.2.2		Чистота 99,95%
Рекомендуемые скорость потока и давление газа на входе	Резна: 400 ст. куб. фут/час, 190 ст. л/мин при 5,9 бар Строжна: 450 ст. куб. фут/час, 210 ст. л/мин при 4,8 бар		

- * Определяется как график зависимости выходного напряжения от выходного тока.
- ** Оборудование соответствует IEC 61000-3-12 при условии, что мощность $K3 S_{sc}$ больше или равна 2035 кВА в точке сопряжения питания пользователя и сети питания. На установщика или пользователя оборудования возлагается ответственность за обеспечение (при необходимости — с согласованием с оператором распределительной сети) подключения оборудования только к источнику питания с мощностью $K3 S_{sc}$ не менее 2035 кВА.
- † Оборудование соответствует IEC 61000-3-11 при условии, что сопротивление источника питания Z_{max} составляет не более 0,201. На установщика или пользователя оборудования возлагается ответственность за обеспечение (при необходимости — с согласованием с оператором распределительной сети) подключения оборудования только к источнику питания с сопротивлением не более 0,201.
- ‡ ПРЕДУПРЕЖДЕНИЕ! Это оборудование класса А не предназначено для использования в жилых помещениях, в которых электропитание подается по низковольтной электросети общего пользования. Возможны проблемы с обеспечением электромагнитной совместимости в этих местах ввиду кондуктивных и излучаемых помех.

Номинальные параметры питания Powermax85

Номинальное напряжение холостого хода (U_0) CSA, 1-фазный, 3-фазный CCC/CE, 3-фазный	CSA CCC/CE	305 В пост.тока 270 В пост.тока
Выходная характеристика*	Падающая	
Номинальный выходной ток (I_2)	25 – 85 А	
Номинальное выходное напряжение (U_2)	143 В пост.тока	
Рабочий цикл при 40°C (см. дополнительную информацию о рабочем цикле на табличке данных на источнике питания.)	CSA CCC/CE	60% при 85 А, 230–600 В, 3-ф. 60% при 85 А, 480 В, 1-ф. 50% при 85 А, 240 В, 1-ф. 50% при 85 А 200–208 В, 3-ф. 40% при 85 А 200–208 В, 1-ф. 100% при 66 А, 230–600 В, 1/3-ф. 60% при 85 А, 380/400 В, 3-ф. 100% при 66 А, 380/400 В, 3-ф.
Диапазон рабочих температур	-10° – 40°C	
Температура хранения	-25° – 55°C	
Нагрузочная характеристика 200–480 В CSA, 1-ф. 200–600 В CSA, 3-ф. 380/400 В CCC/CE, 3-ф.	0,99 – 0,96 0,94 – 0,76 0,94	
R_{sce} — отношение КЗ (только модели CCC/CE)	U_1 — СКЗ напряжения перем.тока, 3-ф.	R_{sce}
	400 В перем.тока	225,7
Классификация EMC CISPR 11 (только модели CCC/CE)†	Класс А	
Входное напряжение (U_1)/ входной ток (I_1) при номинальном выходе (U_2_{MAX} , I_2_{MAX}) (Дополнительная информация представлена в Разделе 2 <i>Настройка источника тока.</i>)	CSA CCC/CE*†	200/208/240/480 В, 1-ф., 50/60 Гц 70/68/58/29 А 200/208/240/480/600 В, 3-ф., 50/60 Гц 42/40/35/18/17 А 380/400 В, 3-ф., 50/60 Гц 20,5/19,5 А
Тип газа	Воздух	Азот
Качество газа	Чистый, сухой, безмасляный, согласно ISO 8573-1 Класс 1.2.2	Чистота 99,95%
Рекомендуемые скорость потока и давление газа на входе	Резка: 400 ст. куб. фут/час, 190 ст. л/мин при 5,9 бар Строжка: 450 ст. куб. фут/час, 210 ст. л/мин при 4,8 бар	

- * Определяется как график зависимости выходного напряжения от выходного тока.
- ** Оборудование соответствует IEC 61000-3-12 при условии, что мощность КЗ S_{sc} больше или равна 2035 кВА в точке сопряжения питания пользователя и сети питания. На установщика или пользователя оборудования возлагается ответственность за обеспечение (при необходимости — с согласованием с оператором распределительной сети) подключения оборудования только к источнику питания с мощностью КЗ S_{sc} не менее 2035 кВА.
- † Оборудование соответствует IEC 61000-3-11 при условии, что сопротивление источника питания Z_{max} составляет не более 0,201. На установщика или пользователя оборудования возлагается ответственность за обеспечение (при необходимости — с согласованием с оператором распределительной сети) подключения оборудования только к источнику питания с сопротивлением не более 0,201.
- ‡ ПРЕДУПРЕЖДЕНИЕ! Это оборудование класса А не предназначено для использования в жилых помещениях, в которых электропитание подается по низковольтной электросети общего пользования. Возможны проблемы с обеспечением электромагнитной совместимости в этих местах ввиду кондуктивных и излучаемых помех.

Размеры ручного резака Duramax 75°

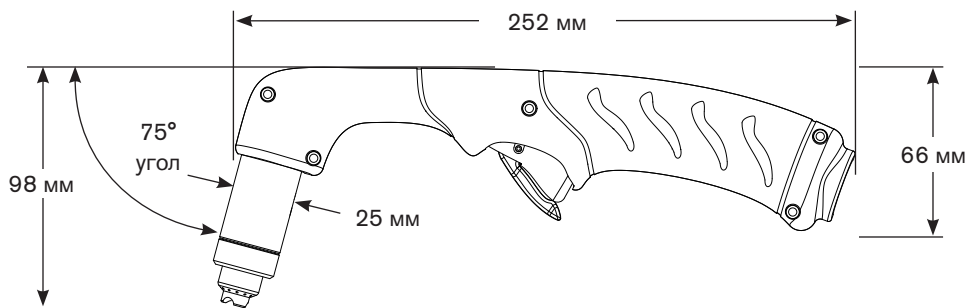

Размеры ручного резака Duramax 15°

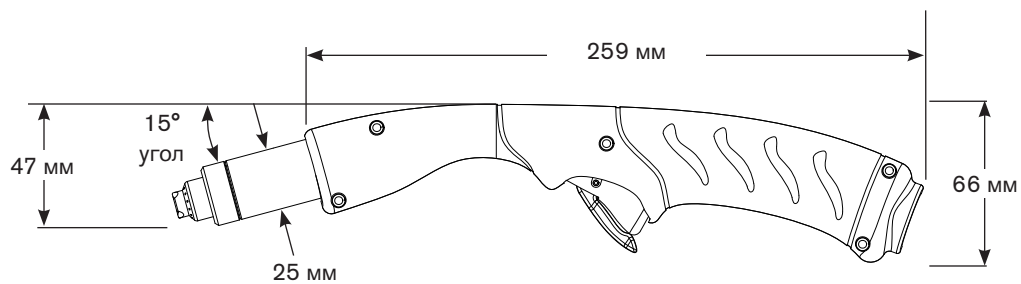

Размеры полноразмерного механизированного резака Duramax 180°

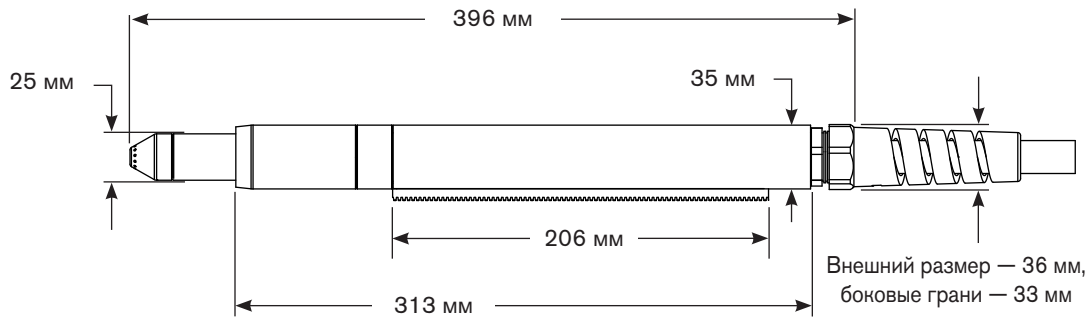

Размеры механизированного мини-резака Duramax 180°

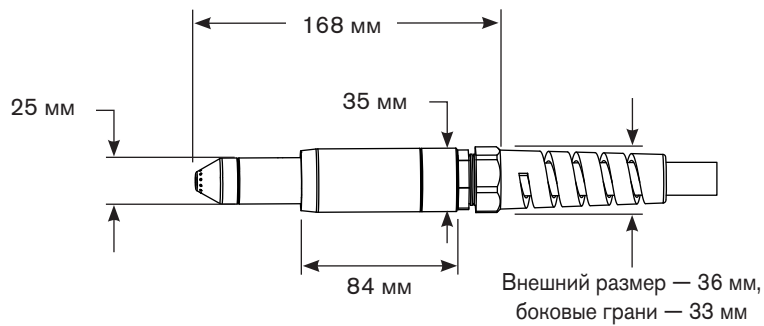

Технические условия резки Powermax65

Толщина ручной резки (толщина материала)	
Рекомендуемая толщина резки при скорости 500 мм/мин*	19 мм
Рекомендуемая толщина резки при скорости 250 мм/мин*	25 мм
Предельная толщина при скорости 125 мм/мин*	32 мм
Толщина прожига (толщина материала)	
Толщина прожига для ручной или механизированной системы с устройством регулировки высоты резака	16 мм
Толщина прожига для механизированной системы без устройства регулировки высоты резака	12 мм
Максимальная скорость резки** (низкоуглеродистая сталь)	
6 мм	4000 мм/мин
12 мм	1400 мм/мин
19 мм	600 мм/мин
25 мм	320 мм/мин
Толщина строжки	
Скорость удаления металла на низкоуглеродистой стали	4,8 кг/час
Масса резана серии Dupamax (см. 1-5 Масса компонентов)	
Информация о рабочем цикле и напряжении (см. 1-6 Номинальные параметры питания Powermax65)	

* Скорости для указанной толщины не обязательно являются максимальными значениями. Они представляют собой скорости, на которые необходимо выйти для работы с данной толщиной материала.

** Максимальная скорость резки определяется по результатам лабораторных испытаний Hypertherm. Фактическая скорость резки может меняться в зависимости от конкретного применения.

Технические условия резки Powermax85

Толщина ручной резки (толщина материала)	
Рекомендуемая толщина резки при скорости 500 мм/мин*	25 мм
Рекомендуемая толщина резки при скорости 250 мм/мин*	32 мм
Предельная толщина при скорости 125 мм/мин*	38 мм
Толщина прожига (толщина материала)	
Толщина прожига для ручной или механизированной системы с устройством регулировки высоты резака	19 мм
Толщина прожига для механизированной системы без устройства регулировки высоты резака	16 мм
Максимальная скорость резки** (низкоуглеродистая сталь)	
6 мм	5500 мм/мин
12 мм	2000 мм/мин
19 мм	900 мм/мин
25 мм	550 мм/мин
32 мм	330 мм/мин
Толщина строжки	
Скорость удаления металла на низкоуглеродистой стали	8,8 кг/час
Масса резака серии Duramax (см. 1-5 Масса компонентов)	
Информация о рабочем цикле и напряжении (см. 1-8 Номинальные параметры питания Powermax85)	

* Скорости для указанной толщины не обязательно являются максимальными значениями. Они представляют собой скорости, на которые необходимо выйти для работы с данной толщиной материала.

** Максимальная скорость резки определяется по результатам лабораторных испытаний Hypertherm. Фактическая скорость резки может меняться в зависимости от конкретного применения.

Символы и отметки

На Вашем оборудовании может присутствовать одно или несколько из описанных ниже обозначений непосредственно на табличке технических данных или рядом с ней. В связи с различиями и несоответствиями различных национальных законодательных норм не все отметки применимы к каждой версии оборудования.



Знак S

Знак в виде символа S показывает, что источник тока и резак пригодны к эксплуатации в условиях с повышенной опасностью поражения электрическим током в соответствии с IEC 60974-1.



Знак CSA

Продукты со знаком CSA соответствуют нормам по безопасности продуктов в США и Канаде. Продукты оценены, проверены и сертифицированы CSA-International. Продукт может иметь знак одной из национальных лабораторий тестирования, аккредитованных в США и Канаде (Nationally Recognized Testing Laboratories, NRTL). Это могут быть лаборатории Underwriters Laboratories, Incorporated (UL) или TÜV.



Знак CE

Знак CE обозначает декларацию соответствия производителя с применимыми директивами и стандартами ЕС. Протестированными на соответствие Директиве ЕС по вопросам качества низковольтных электротехнических изделий и Директиве ЕС по электромагнитной совместимости являются только те версии продуктов, которые имеют маркировку CE непосредственно на табличке технических данных или рядом с ней. Фильтры ЭМИ, которые необходимы для обеспечения соответствия Директиве ЕС по электромагнитной совместимости, встроены в те продукты, версии которых имеют маркировку CE.



Знак EAC для Таможенного союза в рамках Евразийского экономического сообщества

Версии оборудования для Европейского Союза, на которых присутствует знак соответствия EAC, отвечают требованиям по безопасности оборудования и электромагнитной совместимости для экспорта в Россию, Беларусь и Казахстан.



Знак STP

Версии оборудования для Европейского Союза, на которых присутствует знак соответствия STP, отвечают требованиям по безопасности оборудования и ЭМИ для экспорта в Российскую Федерацию.



Галочка в букве C

N30932

Версии оборудования для Европейского Союза, на которых присутствует отметка в виде галочки в букве C, соответствуют требованиям по ЭМИ для реализации в Австралии и Новой Зеландии.



Отметка CCC

Отметка CCC (China Compulsory Certification — обязательная сертификация в Китае) показывает, что данное оборудование прошло проверки, в результате которых подтверждено его соответствие требованиям по безопасности для продажи в Китае.



Знак УкрСЕПРО

Версии оборудования для Европейского Союза, на которых присутствует отметка о соответствии нормам УкрСЕПРО, отвечают требованиям по безопасности оборудования и ЭМИ для экспорта в Украину.













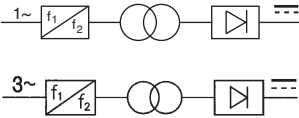

Знак AAA для Сербии

Версии оборудования для Европейского Союза, на которых присутствует знак соответствия AAA, отвечают требованиям по безопасности оборудования и электромагнитной совместимости для экспорта в Сербию.

Символы МЭК

На табличке источника тока, шильдиках, переключателях, светодиодах и ЖКД могут появляться следующие символы.

	Постоянный ток (пост.ток)		Питание — ON (вкл)
	Переменный ток (перем.ток)		Питание — OFF (выкл)
	Плазменная резка		Инверторный источник питания (1-фазный или 3-фазный)
	Резка листового металла		Вольтамперная характеристика, «падающая» характеристика
	Резка металлической сетки		Питание — ON (светодиод)
	Строжка		Сбой системы (светодиод)
	Подключение питания перем.тока		Сбой входного давления газа (ЖКД)
	Вывод для внешнего защитного (заземляющего) проводника		Отсутствие или незакрепленность расходных материалов (ЖКД)
			Источник тока вне диапазона температур (ЖКД)

НАСТРОЙКА ИСТОЧНИКА ТОКА

Содержание данного раздела.

Распаковка системы Powermax65 или Powermax85	2-2
Претензии	2-2
Содержание	2-3
Размещение источника тока	2-4
Подготовка электропитания	2-4
Установка линейного выключателя	2-5
Требования к заземлению.....	2-5
Подключение питания для Powermax65.....	2-6
Однофазный силовой кабель (не для модели CE/CCC).....	2-7
Трёхфазный силовой кабель: установка вилки.....	2-7
Подключение питания для Powermax85.....	2-8
1-фазный силовой кабель (не для модели CE/CCC).....	2-9
Установка однофазного силового кабеля	2-10
3-фазный силовой кабель: установка вилки	2-11
Рекомендации в отношении удлинителя.....	2-11
Технические характеристики удлинителя	2-12
Рекомендации в отношении генератора с приводом от двигателя.....	2-13
Подготовка подачи газа	2-14
Дополнительная фильтрация газа.....	2-14
Подключение источника газа	2-15

Распаковка системы Powermax65 или Powermax85

1. Проверьте исправное состояние всех товаров, полученных по вашему заказу. Свяжитесь со своим дистрибьютором в случае повреждения или отсутствия каких-либо деталей.
2. Проверьте источник тока на отсутствие повреждений, которые могли возникнуть при транспортировке. При наличии признаков повреждений см. «Претензии» ниже. В любых сообщениях по поводу данного оборудования должны указываться номер модели и серийный номер, расположенные на задней панели источника тока.
3. Перед настройкой и эксплуатацией данной системы Hypertherm прочитайте важную информацию о безопасности в отдельном *Руководстве по безопасности и нормативному соответствию*, включенном в комплект поставки системы.

Претензии

- **Претензии в связи с повреждениями при транспортировке.** При повреждении блока в ходе транспортировки претензию следует направлять транспортной компании. По соответствующему запросу компания Hypertherm предоставит копию транспортной накладной. Если вам нужна дополнительная помощь, обратитесь в ближайший офис Hypertherm из указанных в начале данного руководства.
- **Претензии по поводу дефектных или отсутствующих позиций.** Если какие-либо из позиций повреждены или отсутствуют, обратитесь к своему дистрибьютору Hypertherm. Если вам нужна дополнительная помощь, обратитесь в ближайший офис Hypertherm из указанных в начале данного руководства.

Содержание

Проверьте содержимое ящика по рисунку.

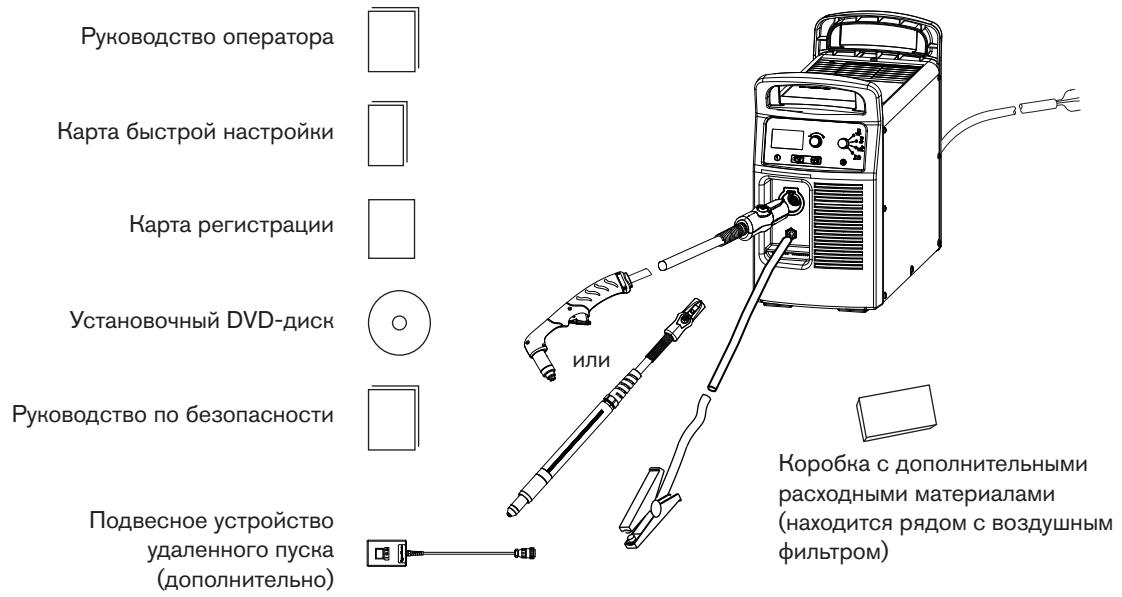

Размещение источника тока

Разместите источник тока около подходящей для включения оборудования розетки: 200–480 В (CSA 1-ф.), 200–600 В (CSA 3-ф.) или 380/400 В (3-ф. ССС/СЕ). Длина силового кабеля источника тока составляет 3 м. Оставьте по крайней мере 0,25 м свободного места вокруг источника тока для надлежащей вентиляции.

Источник тока не предназначен для эксплуатации под дождем или снегом.

Во избежание переворачивания не устанавливайте источник тока под наклоном более 10 градусов.

Подготовка электропитания

Номинальные значения входного тока Hypertherm (обозначение на паспортной табличке — НУР) используются для определения размеров проводников для подключения питания и установки. Номинальное значение НУР определяется при максимальных значениях для нормальных условий эксплуатации, и для целей установки следует пользоваться более высоким значением входного тока НУР.

Максимальное выходное напряжение будет зависеть от входного напряжения и тока в цепи. Поскольку при запуске потребление тока меняется, рекомендуется пользоваться плавкими предохранителями с задержкой срабатывания, как показано в таблицах ниже. Плавкие предохранители с задержкой срабатывания могут выдерживать краткосрочные значения тока, превышающие номинальные в 10 раз.



Осторожно! Защитите контур плавкими предохранителями (с задержкой срабатывания) соответствующего размера и линейным выключателем.

Установка линейного выключателя

С помощью линейного выключателя для каждого источника тока оператор может быстро отключать входящее питание в случае аварии. Разместите выключатель так, чтобы он был легко доступен оператору. Установка должна выполняться электриком, имеющим соответствующее разрешение, в соответствии с государственными и местными нормами. Уровень прерывания выключателя не должен быть меньше номинальной длительной нагрузки предохранителей. Кроме того, выключатель должен:

- В положении OFF (выкл) изолировать электрическое оборудование и отключать все находящиеся под напряжением провода от источника напряжения.
- Иметь одно положение OFF и одно положение ON (вкл), которые должны быть четко обозначены как «O» (выкл) и «I» (вкл).
- Иметь наружную ручку управления, которую можно заблокировать в положении OFF.
- Иметь силовой механизм для аварийного останова.
- Оснащаться подходящими плавкими предохранителями с задержкой срабатывания. См. рекомендуемые размеры предохранителей в 2-6 *Подключение питания для Powermax65* или 2-8 *Подключение питания для Powermax85*.

Требования к заземлению

Для обеспечения личной безопасности и корректной работы, а также для снижения электромагнитных помех источник питания должен быть надлежащим образом заземлен.

- Заземление источника тока осуществляется с помощью соответствующего провода в силовом кабеле в соответствии с государственными и местными электротехническими нормами.
- Однофазное питание должно подводиться с помощью 3 проводов (с зеленым или желто-зеленым проводом защитного заземления) согласно государственным и местным требованиям. **Не пользуйтесь 2-контактными розетками.**
- Трехфазное питание должно подводиться с помощью 4 проводов (с зеленым или желто-зеленым проводом защитного заземления) согласно государственным и местным требованиям.
- См. дополнительную информацию о заземлении в отдельном *Руководстве по безопасности и нормативному соответствию*, включенном в комплект поставки системы.

Подключение питания для Powermax65

Модель CSA Powermax65 — это универсальный источник питания, который может самостоятельно настраиваться на работу с напряжениями переменного тока от 200 до 600 В (1- и 3-фазного). Модель ССС/СЕ рассчитана на 380/400 В (только 3-ф.). Номинальный выход составляет 25 – 65 А, 139 В пост.тока.

Модель CSA	1-ф.			3-ф.				
	200–208	230–240	480	200–208	230–240	400	480	600
Входное напряжение	200–208	230–240	480	200–208	230–240	400	480	600
Входной ток при выходной мощности 9,0 кВт	52	44	22	32	27	15	13	13
Входной ток при растягивании дуги	74	74	38	45	45	27	23	23
Плавкий предохранитель (с задержкой срабатывания)	80	80	40	50	50	30	25	25

Модель СЕ/ССС	3-ф.
Входное напряжение	380/400
Входной ток при выходной мощности 9,0 кВт	15,5/15
Входной ток при растягивании дуги	27
Плавкий предохранитель (с задержкой срабатывания)	30

Однофазный силовой кабель (не для модели CE/CCC)

Для работы Powermax65 на однофазном питании потребуется соответствующий силовой кабель. См. указания в 2-10 *Установка однофазного силового кабеля*.



Осторожно! При использовании источника тока модели CSA Powermax65 с однофазным источником тока замените поставляемый силовой кабель трехпроводным силовым кабелем с площадью поперечного сечения 10 мм². Силовой кабель должен подключать электрик, имеющий соответствующее разрешение. (Модель CE/CCC рассчитана только на 3-ф.).

Трехфазный силовой кабель: установка вилки

Источники тока Powermax65 моделей CSA поставляются с четырехпроводным силовым кабелем. Модели CE/CCC поставляются с четырехпроводным силовым кабелем H07RN-F 2,5 мм². При эксплуатации Powermax65 пользуйтесь вилок, которая отвечает государственным и местным электротехническим нормам. Подключение вилки к силовому кабелю должен выполнять электрик, имеющий соответствующее разрешение.

Процедура аналогична установке однофазного силового кабеля, как показано в разделе 2-10 *Установка однофазного силового кабеля*. На рисунке ниже показан дополнительный провод, подключенный к L3.

- * Кабель типа H07RN-F представляет собой гармонизированный кабель, предназначенный для эксплуатации в интенсивном режиме, гибкий, с резиновой изоляцией, с защитной оболочкой черного цвета из синтетического каучука, многожильный кабель для европейского рынка, отвечает требованиям стандарта IEC60245-4 / EN50525, на кабеле имеется маркировка «CE». Кабель H07RN-F, используемый в продукции Hypertherm, также имеет сертификат CCC по требованиям стандарта GB/T 5013.4; на кабеле имеется маркировка «CCC».

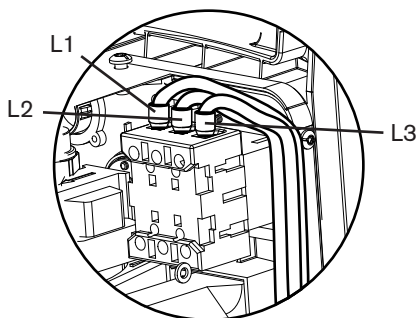

Подключение питания для Powermax85

Модель CSA Powermax85 — это универсальный источник тока, который может самостоятельно настраиваться на работу с напряжениями переменного тока от 200 до 600 В, 1-ф. или 3-ф. (600 В только 3-ф.). Модель CE/ССС рассчитана на 380/400 В (только 3-ф.). Номинальный выход составляет 25–85 А, 143 В пост. тока.

Модель CSA	1-ф.			3-ф.				
	200–208	230–240	480	200–208	230–240	400	480	600
Входное напряжение	200–208	230–240	480	200–208	230–240	400	480	600
Входной ток при выходной мощности 12,2 кВт	70	60	29	42	36	21	18	17
Входной ток при растягивании дуги	98	98	50	60	60	38	31	30
Плавкий предохранитель (с задержкой срабатывания)	100	100	50	60	60	40	30	30

Модель CE/ССС	3-ф.
Входное напряжение	380/400
Входной ток при выходной мощности 12,2 кВт	20,5/20
Входной ток при растягивании дуги	38
Плавкий предохранитель (с задержкой срабатывания)	40

1-фазный силовой кабель (не для модели CE/ССС)

Для работы Powermax85 на 1-фазном питании потребуется соответствующий силовой кабель. См. указания в 2-10 *Установка однофазного силового кабеля.*



Осторожно! При использовании источника тока модели CSA Powermax85 с однофазным источником питания замените поставляемый силовой кабель трехпроводным силовым кабелем с площадью поперечного сечения 16 мм². Силовой кабель должен подключать электрик, имеющий соответствующее разрешение. (Модель CE/ССС работает только с 3-ф.).

НАСТРОЙКА ИСТОЧНИКА ТОКА

Установка однофазного силового кабеля

Зачистите провода силового кабеля и подготовьте их, как показано ниже.

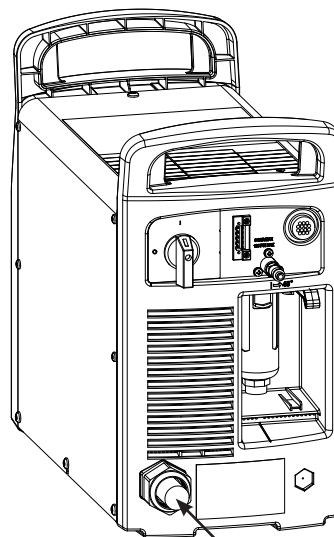
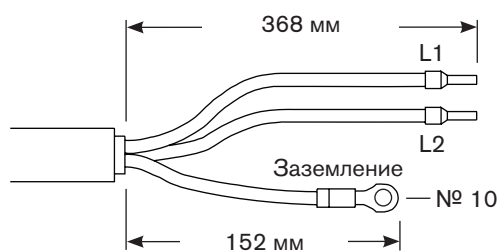

Протяните провод
через кабельный зажим
и затяните

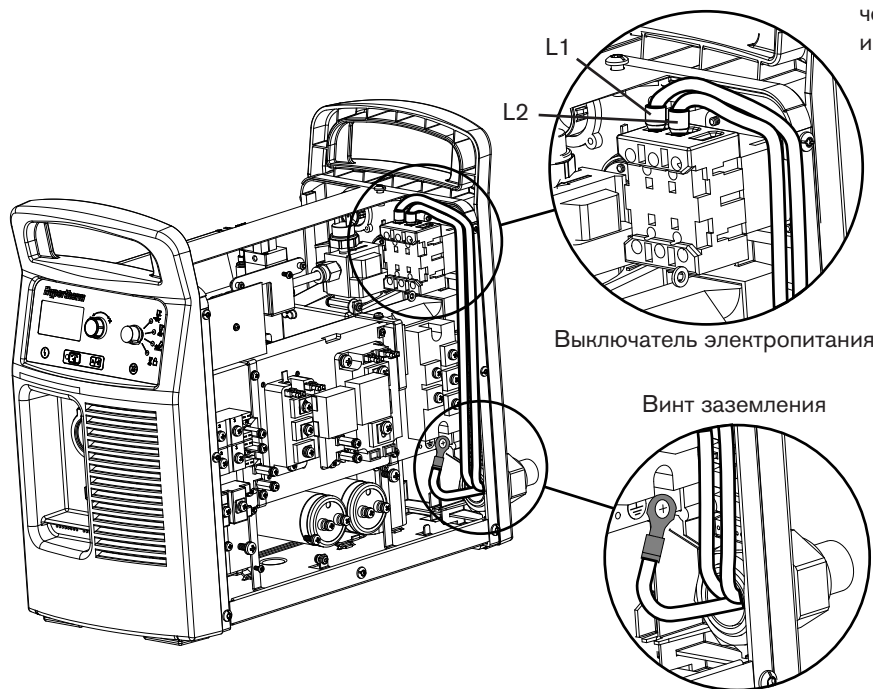

L1

L2

Выключатель электропитания

Винт заземления

3-фазный силовой кабель: установка вилки

Источники тока Powermax85 моделей CSA поставляются с четырехпроводным силовым кабелем. Модели CE/CCC поставляются с четырехпроводным силовым кабелем H07RN-F*4 мм². При эксплуатации Powermax85 пользуйтесь вилкой, которая отвечает государственным и местным электротехническим нормам. Подключение вилки к силовому кабелю должен выполнять электрик, имеющий соответствующее разрешение.

Процедура аналогична установке однофазного силового кабеля, как показано в разделе 2-10 *Установка однофазного силового кабеля*. На рисунке ниже показан дополнительный провод, подключенный к L3.

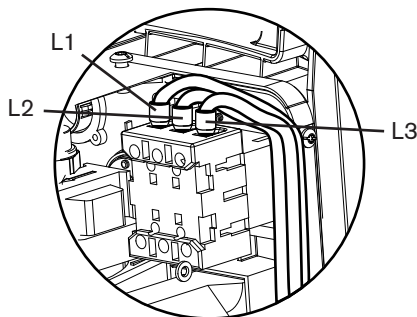

* Кабель типа H07RN-F представляет собой гармонизированный кабель, предназначенный для эксплуатации в интенсивном режиме, гибкий, с резиновой изоляцией, с защитной оболочкой черного цвета из синтетического каучука, многожильный кабель для европейского рынка, отвечает требованиям стандарта IEC60245-4 / EN50525, на кабеле имеется маркировка «CE». Кабель H07RN-F, используемый в продукции Hypertherm, также имеет сертификат CCC по требованиям стандарта GB/T 5013.4; на кабеле имеется маркировка «CCC».

Рекомендации в отношении удлинителя

Удлинитель должен иметь размер проводов, подходящий для длины кабеля и напряжения системы. Пользуйтесь кабелем, который отвечает государственным и местным нормам.

В таблице на следующей странице показаны рекомендуемые размеры для различных значений длины и входного напряжения. В таблицах под длиной подразумевается только длина удлинителя; длина силового кабеля источника тока не учитывается.

НАСТРОЙКА ИСТОЧНИКА ТОКА

Технические характеристики удлинителя

Длина удлинителя	< 3 м	3 – 7,5 м	7,5 – 15 м	15 – 30 м	30 – 45 м	
65 А CSA						
Входное напряжение (В перем. тока)	Фаза	мм²	мм²	мм²	мм²	мм²
200–240	1	10	10	10	16	25
480	1	4	4	4	6	6
200–240	3	6	6	6	10	16
400/480	3	4	4	4	4	4
600	3	4	4	4	4	4
65 А СЕ/ССС						
Входное напряжение (В перем. тока)	Фаза	мм²	мм²	мм²	мм²	мм²
380	3	4	4	4	4	4
400	3	4	4	4	4	4
85 А CSA						
Входное напряжение (В перем. тока)	Фаза	мм²	мм²	мм²	мм²	мм²
200–240	1	16	16	16	25	35
480	1	6	6	6	10	10
200–240	3	10	10	10	16	25
400/480	3	6	6	6	6	6
600	3	6	6	6	6	6
85 А СЕ/ССС						
Входное напряжение (В перем. тока)	Фаза	мм²	мм²	мм²	мм²	мм²
380	3	6	6	6	6	6
400	3	6	6	6	6	6

Рекомендации в отношении генератора с приводом от двигателя

Генераторы, используемые с Powermax65 или Powermax85, должны отвечать следующим требованиям:

CSA

- 1-ф., 50/60 Гц, 230/240 В перем. тока
- 3-ф., 50/60 Гц, 200–600 В перем. тока (для максимальной производительности рекомендуется 480 В перем. тока)

CE/CCC

- 3-ф., 50/60 Гц, 380/400 В перем. тока (для максимальной производительности рекомендуется 400 В перем. тока)

Номинальные значения двигателя привода	Выходной ток системы	Производительность (растягивание дуги)
20 кВт	85 А	Полная
15 кВт	70 А	Ограниченная
15 кВт	65 А	Полная
12 кВт	65 А	Ограниченная
12 кВт	40 А	Полная
8 кВт	40 А	Ограниченная
8 кВт	30 А	Полная

Примечание. Исходя из номинальных характеристик, возраста и состояния генератора, отрегулируйте ток резки.

В случае сбоя при использовании генератора быстрое выключение и повторное включение выключателя питания («быстрый сброс») может не устранить сбой. Вместо этого отключите источник тока и подождите 30–45 с перед повторным включением.

Подготовка подачи газа

Газ может подаваться по цеховой линии или из баллона. При любом виде подачи следует использовать регулятор высокого давления, который должен обеспечивать подачу газа на соответствующий вход источника тока.

При низком качестве подаваемого газа уменьшается скорость резки, ухудшается ее качество, снижается максимальная возможная толщина резки и сокращается срок службы расходных деталей. Для устранения данных проблем используйте систему фильтрации воздуха (поставляется отдельно), например комплект фильтра Eliminer от Hypertherm (228890). Для достижения оптимальной производительности газ должен отвечать требованиям ISO8573-1:2010, Class 1.2.2 (т.е. максимальное количество твердых частиц на м³ в нем должно быть: < 20 000 для частиц размером 0,1–0,5 мкм, < 400 для частиц размером 0,5–1 мкм и < 10 для частиц размером 1–5 мкм). Максимальная точка росы водяного пара должна быть < –40°C. Максимальное содержание масла (в виде аэрозоля, жидкости и паров) должно быть меньше 0,1 мг/м³.

Дополнительная фильтрация газа

При создании на объекте условий, приводящих к попаданию в газовую линию влаги, масла и других загрязнителей, воспользуйтесь трехуровневой системой коалесцирующей фильтрации. Принцип работы трехуровневой системы фильтрации приведен ниже. Система используется для удаления загрязнителей из линии подачи газа.

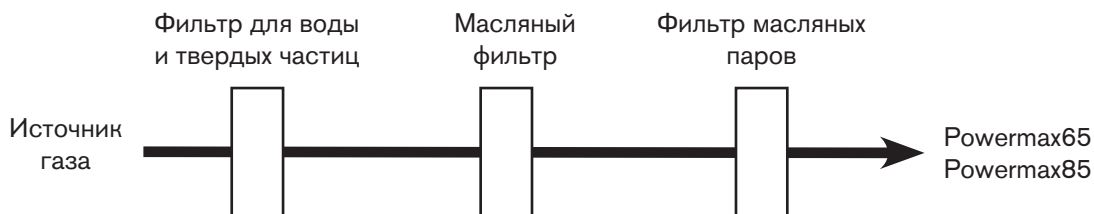

Система фильтрации должна быть установлена между линией подачи газа и источником тока. Дополнительная фильтрация газа может повысить минимально необходимое давление на входе.

Подключение источника газа

Подключите источник газа к источнику тока с помощью инертного к воздействию газа шланга с внутренним диаметром 9,5 мм и быстроразъемной муфтой 1/4 NPT или 1/4 NPT x G-1/4 BSPP (блоки CE/CCC).

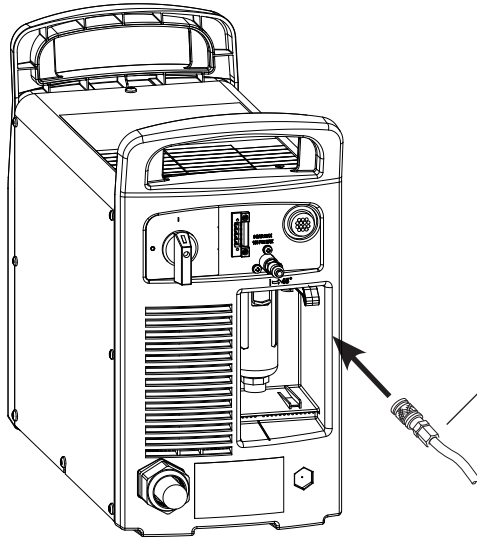

Рекомендуемое давление на входе при потреблении газа составляет 5,9–9,3 бар.



ПРЕДУПРЕЖДЕНИЕ!

Давление подачи газа не должно превышать 9,3 бар. В противном случае возможен разрыв корпуса фильтра.

НАСТРОЙКА ИСТОЧНИКА ТОКА

Минимальное давление на входе (при потреблении газа)

В данной таблице показано минимально необходимое давление на входе для случаев, когда не удастся обеспечить рекомендуемое давление на входе.

	Длина провода резака		
	7,62 м	15,24 м	22,86 м
Резка	5,2 бар	5,5 бар	5,9 бар
Строжка	4,1 бар	4,5 бар	4,8 бар

Скорости потока газа

Резка	400 ст. куб. фут/час, 190 ст. л/мин при мин. давлении 5,9 бар
Строжка	450 ст. куб. фут/час, 210 ст. л/мин при мин. давлении 4,8 бар

НАЛАДКА РЕЗАКА

Содержание данного раздела.

Введение	3-2
Ресурс расходных материалов	3-2
Электроды CopperPlus™ для резаков Duramax.....	3-2
Наладка ручного резака	3-3
Выбор расходных деталей ручного резака	3-4
Расходные материалы ручного резака	3-5
Расходные детали NuAccess на 65 А	3-5
Установка расходных деталей ручного резака	3-6
Наладка механизированного резака.....	3-7
Изменение конфигурации с полноразмерного механизированного резака на мини-резак.....	3-8
Установка резака.....	3-10
Выбор расходных деталей механизированного резака.....	3-12
Расходные материалы механизированного резака.....	3-12
Установка расходных деталей механизированного резака	3-15
Выравнивание резака	3-15
Подключение дополнительного подвесного устройства удаленного пуска.....	3-16
Подключение дополнительного интерфейсного кабеля	3-17
Подключение провода резака.....	3-22
Использование технологических карт резки	3-23
Приблизительная компенсация ширины разреза	3-24
85 А, экранированные расходные материалы	3-26
65 А, экранированные расходные материалы	3-30
45 А, экранированные расходные материалы	3-34
Расходные материалы FineCut®	3-38
85 А, неэкранированные расходные материалы.....	3-43
65 А, неэкранированные расходные материалы.....	3-47
45 А, неэкранированные расходные материалы.....	3-51

Введение

Для систем Powermax65 и Powermax85 предлагается ручные и механизированные резак Duramax™. Быстросъемная система FastConnect™ позволяет легко отсоединять резак для транспортировки или переключения с одного резака на другой, если в этом возникнет необходимость. Резаки охлаждаются окружающим воздухом и не требуют специальных процедур охлаждения.

В этом разделе описана настройка резака и выбор подходящих расходных деталей для работы.

Ресурс расходных материалов

Частота смены расходных материалов в системе Powermax65 или Powermax85 зависит от целого ряда факторов:

- Толщина разрезаемого металла.
- Средняя длина резки.
- Вид выполняемой резки: механизированная или ручная.
- Качество воздуха (наличие масла, влаги или других загрязнителей).
- Необходимость в прожиге металла и резка с кромки.
- Правильный выбор расстояния между резаком и изделием при строжке или резке с неэкранированными расходными деталями.
- Правильный выбор высоты прожига.
- Выполнение резки в режиме «постоянной вспомогательной дуги» или нормальном режиме. Резка с постоянной вспомогательной дугой приводит к большему износу расходных материалов.

При нормальных условиях электрод будет изнашиваться первым при механизированной резке, а сопло будет изнашиваться первым при ручной резке.

Общее правило состоит в следующем: набор расходных деталей выдерживает примерно 2–3 часа фактического времени «на дуге» для ручной резки, в зависимости от перечисленных факторов. Для механизированной резки срок службы расходных материалов составляет от 3 до 5 часов.

Дополнительная информация о правильных методах резки приведена в Разделе 4, *Эксплуатация*.

Электроды CopperPlus™ для резаков Duramax

Электрод CopperPlus (номер детали 220777) обеспечивает как минимум в два раза более продолжительный срок службы расходных деталей по сравнению со стандартными расходными деталями (т. е. теми расходными деталями, которые разработаны для данной системы Hypertherm). Этот электрод разработан исключительно для использования с резаками Duramax при резке металла толщиной не более 12 мм; он совместим с настройками силы тока 40 А и 105 А.

Наладка ручного резака

Ручной резак Duramax 75°

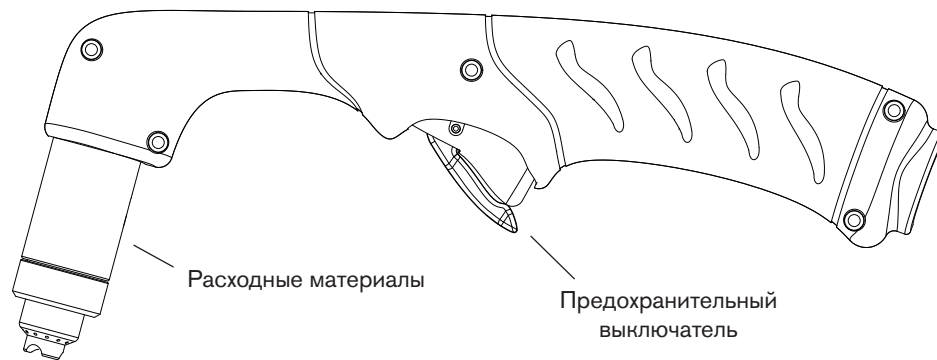

Ручной резак Duramax 15°

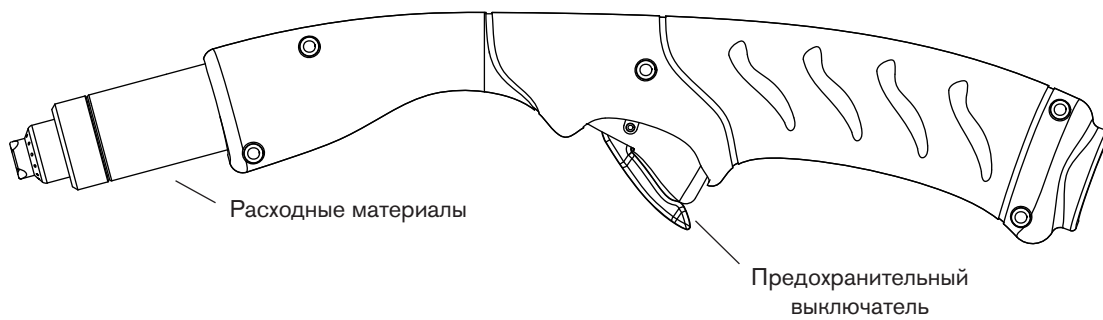

Выбор расходных деталей ручного резака

В комплект поставки системы входит контейнер с расходными деталями для Вашей системы Hypertherm. В обеих конфигурациях ручных резаков, показанных на предыдущей странице, используются одни и те же расходные детали.

В ручных резаках используются расходные материалы с защитным экраном. Поэтому вы можете проводить наконечником резака по металлу.

Расходные детали для ручной резки показаны на следующей странице. Заметьте, что кожух и электрод одинаковы для резки, строжки и использования FineCut®. Отличаются только защитный экран, сопло и завихритель.

Для получения наилучшего качества резки на тонких материалах, возможно, вы предпочтете пользоваться расходными материалами FineCut или же использовать сопло 45 А и уменьшить силу тока до этого значения.

Для резки или строжки в труднодоступных местах и закрытых пространствах используйте расходные детали HyAccess™. Указанные расходные детали на 65 А расширены примерно на 7,5 см по сравнению с деталями общего назначения (стандартными). При резке с напряжением в 240 В значения толщины разрезаемого материала и качества резки примерно соответствуют показателям, которые обеспечиваются при применении расходных деталей общего назначения.

Доступны два варианта сопел HyAccess:

- Стандартное сопло, предназначенное для широкого диапазона процессов резки
- Сопло для строжки, предназначенное исключительно для выполнения строжки

При полном износе наконечника любого из указанных сопел замене подлежит все сопло целиком.

Расходные материалы ручного резака

Расходные детали для контактной резки: Powermax65

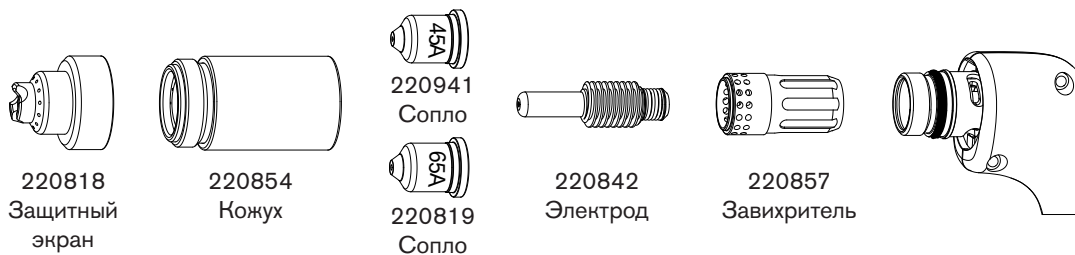

Расходные детали для контактной резки: Powermax85

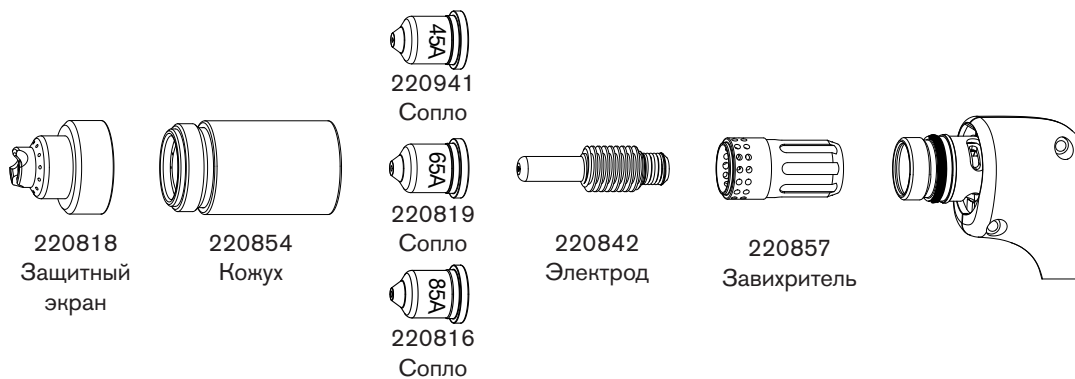

Расходные материалы для строжки

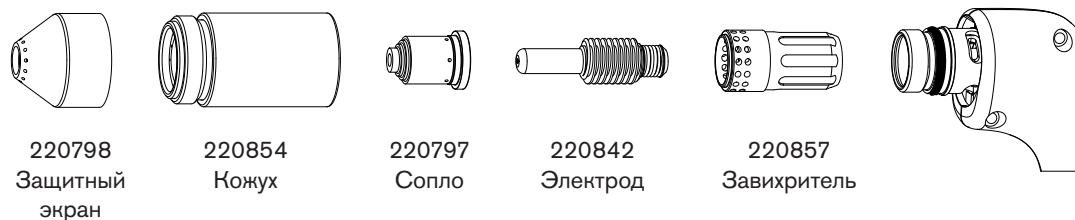

Расходные материалы FineCut®



Расходные детали HyAccess на 65 А

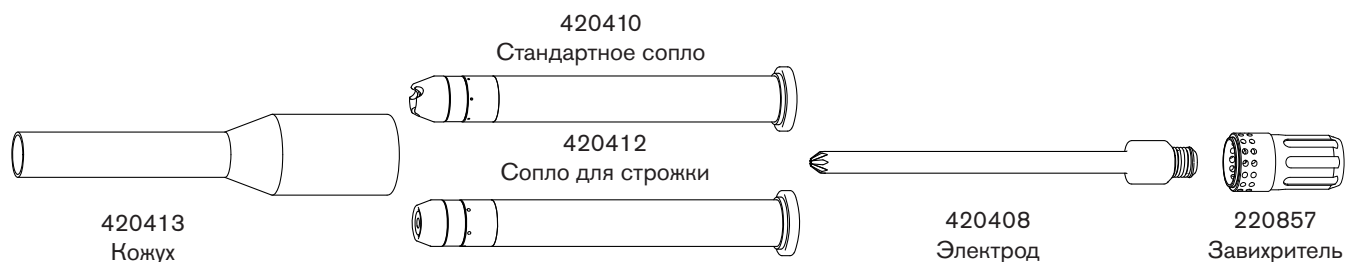

Установка расходных деталей ручного резака

		ПРЕДУПРЕЖДЕНИЕ! БЫСТРОДЕЙСТВУЮЩИЕ РЕЗАКИ ПЛАЗМЕННАЯ ДУГА МОЖЕТ ВЫЗВАТЬ ТРАВМЫ И ОЖОГИ
	Зажигание плазменной дуги выполняется сразу после нажатия на выключатель резака. Убедитесь, что питание отключено перед сменой расходных материалов.	

Для работы ручного резака должен быть установлен полный комплект расходных деталей: защитный экран, кожух, сопло, электрод и завихритель.

Когда выключатель питания находится в положении OFF «O» (выкл), установите расходные детали резака, как показано ниже.

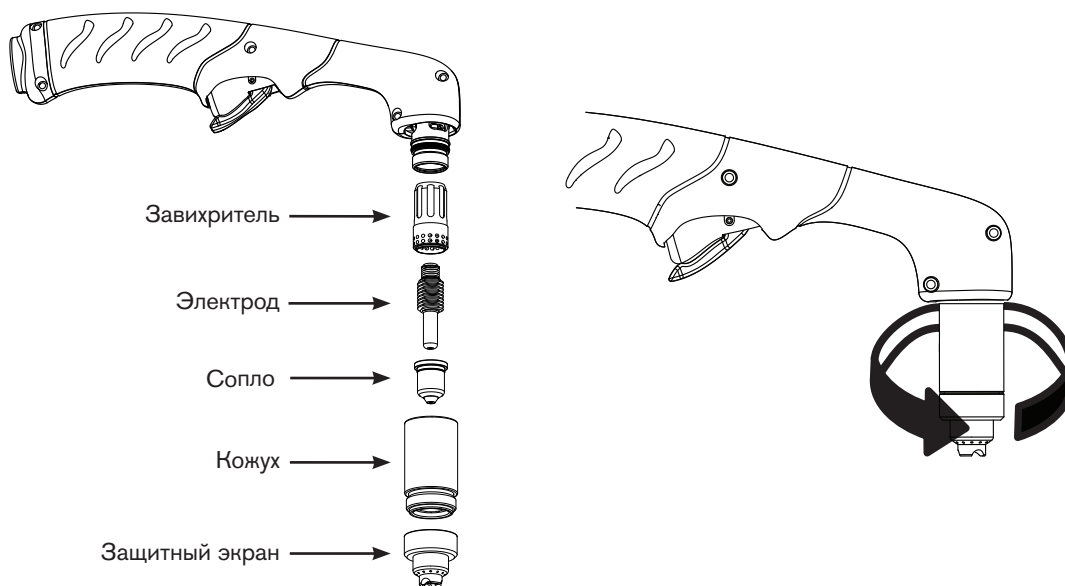

Наладка механизированного резака

Полноразмерный механизированный резак Duramax 180°

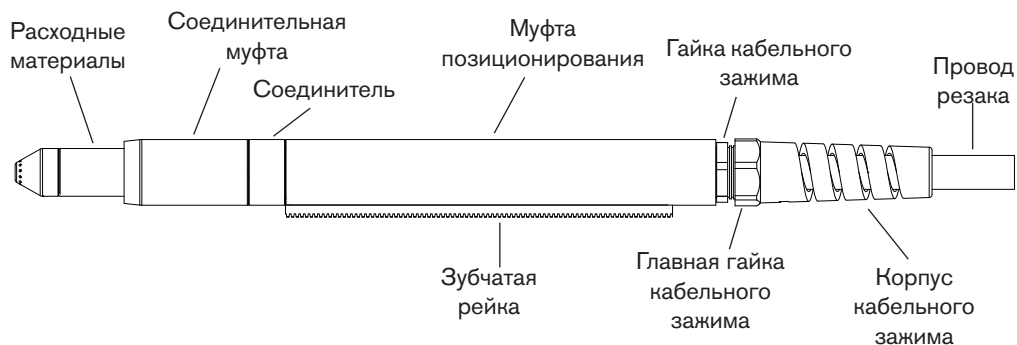

Механизированный мини-резак Duramax 180°

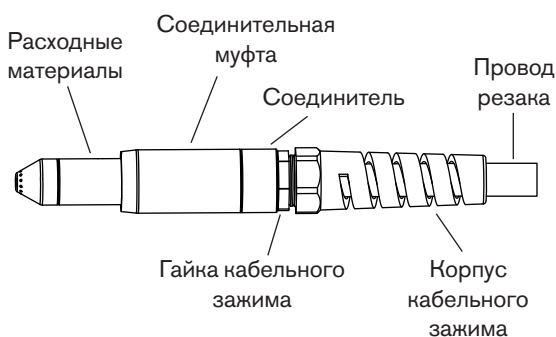

Перед использованием любой из конфигураций механизированного резака следует сделать следующее:

- Установите резак на столе для резки или другом оборудовании.
- Выберите и установите расходные детали.
- Выровняйте резак.
- Подключите провод резака к источнику тока.
- Настройте источник питания на удаленный запуск с помощью подвесного устройства удаленного запуска или интерфейсного кабеля машины.

Изменение конфигурации с полноразмерного механизированного резака на мини-резак

Полноразмерный механизированный резак можно преобразовать в мини-резак, удалив муфту позиционирования.

Примечание. При преобразовании полноразмерного механизированного резака в мини-резак и одновременном монтаже резака пропустите этот раздел и следуйте инструкциям в 3-10 *Установка резака.*

См. рисунки в разделе 3-7 *Наладка механизированного резака* и соблюдайте данные инструкции.

Примечание. При отключении и повторном подсоединении деталей резака сохраняйте ту же ориентацию между головкой и проводом резака. В противном случае возможны повреждения.

1. Отсоедините провод резака от источника тока и снимите расходные детали с резака.
2. Отвинтите корпус кабельного зажима от гайки и отведите корпус назад вдоль провода резака.
3. Отвинтите гайку кабельного зажима от муфты позиционирования и отведите гайку назад вдоль провода резака.
4. Отвинтите муфту позиционирования от соединителя.
5. Отвинтите соединитель от соединительной муфты.
6. Снимите три винта с обращенной к расходным материалам стороны соединительной муфты и снимите соединительную муфту с передней части корпуса резака.

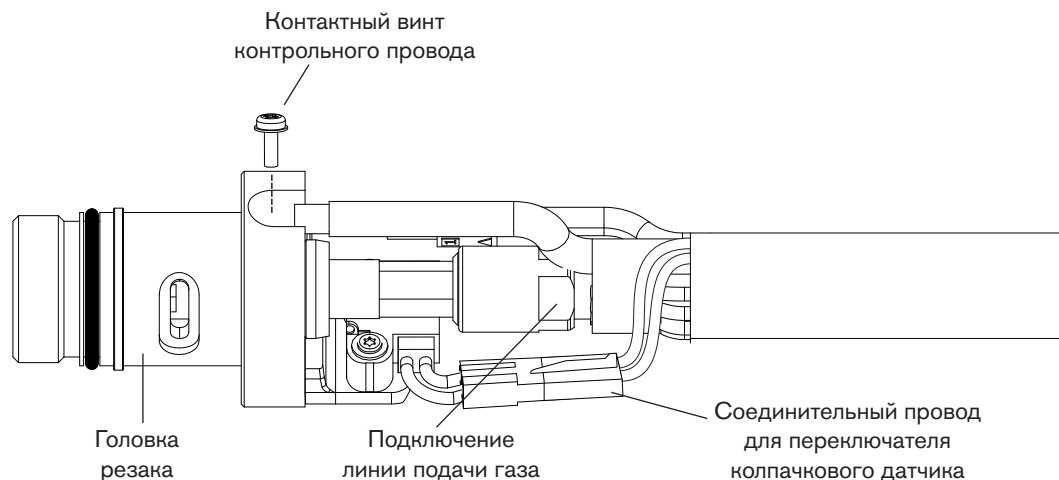

7. Отсоедините соединительный провод для переключателя колпачкового датчика.
8. С помощью отвертки № 2 Phillips удалите винт, который крепит контрольный провод резака к его корпусу.
9. С помощью ключей 1/4 дюйм. и 3/8 дюйм. или регулируемых ключей ослабьте гайку, которая крепит линию подачи газа к проводу резака. Отложите корпус резака.
10. Снимите соединитель и муфту позиционирования с передней части провода резака.
11. Проведите соединитель над проводом резака.
12. Вновь подключите линию подачи газа к резаку.
13. Заново подключите контрольный провод резака к корпусу резака с помощью винта.
14. Заново подключите соединительный провод переключателя колпачкового датчика.
15. Проведите соединительную муфту над передней частью корпуса резака. Совместите отверстие на передней части соединительной муфты (рядом с одним из трех винтовых отверстий) с толкателем колпачкового датчика на корпусе резака.
16. Прикрепите соединительную муфту к корпусу резака с помощью трех винтов.
17. Ввинтите соединитель в соединительную муфту.
18. Ввинтите гайку кабельного зажима в соединитель.
19. Ввинтите корпус кабельного зажима в его гайку.

Установка резака

В зависимости от типа используемого стола для резки может потребоваться разборка резака для его проведения по направляющей и последующей установки. Если направляющая стола для резки достаточно для проведения резака через нее без отделения корпуса от провода, проведите резак, а затем прикрепите его к подъемнику согласно инструкциям производителя.

Примечание. Механизированные резакы Digatax могут устанавливаться на широком спектре координатных столов, направляющих, устройств снятия фасок с труб и другом оборудовании. Установите резак по инструкциям производителя и соблюдайте приведенные ниже инструкции в случае разборки.

При необходимости разборки и повторной сборки резака см. рисунки в разделе 3-7 *Наладка механизированного резака* и соблюдайте приведенные инструкции.

Примечание. При отключении и повторном подсоединении деталей резака сохраняйте ту же ориентацию между головкой и проводом резака. В противном случае возможны повреждения.

1. Отсоедините провод резака от источника тока и снимите расходные детали с резака.
2. Отвинтите корпус кабельного зажима от гайки и отведите корпус назад вдоль провода резака.
3. Отвинтите гайку кабельного зажима от муфты позиционирования (полноразмерный механизированный резак) и отведите гайку назад вдоль провода резака.
4. Отвинтите муфту позиционирования от соединителя.
5. Отвинтите соединитель от соединительной муфты.
6. Снимите три винта с обращенной к расходным материалам стороны соединительной муфты и снимите соединительную муфту с передней части корпуса резака.

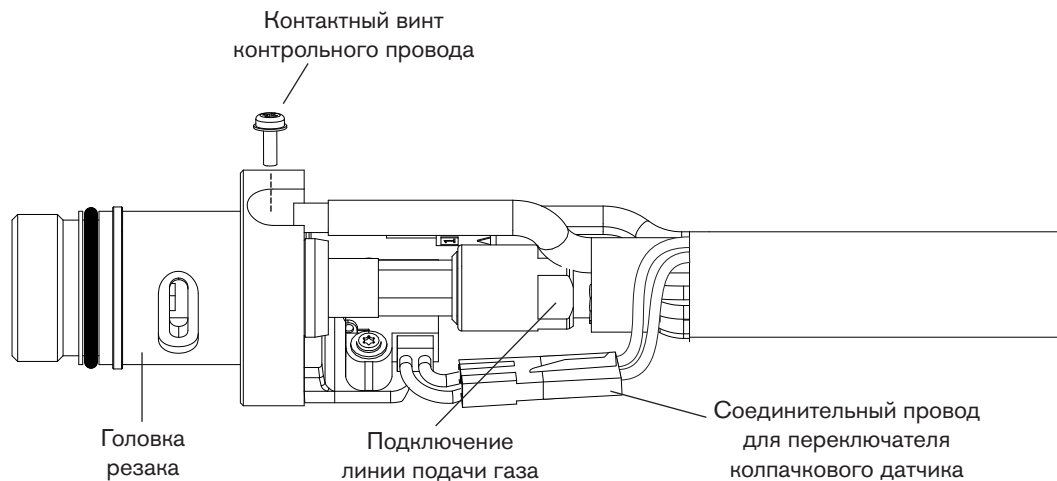

7. Отсоедините соединительный провод для переключателя колпачкового датчика.
8. С помощью отвертки № 2 Phillips удалите винт, который крепит контрольный провод резака к его корпусу.
9. С помощью ключей 1/4 дюйм. и 3/8 дюйм. или регулируемых ключей ослабьте гайку, которая крепит линию подачи газа к проводу резака. Отложите корпус резака.

Примечание. Закройте конец газовой линии на проводе резака пленкой, чтобы предотвратить попадание грязи и других загрязнителей в газовую линию, когда вы направляете провод по направляющей.

10. Отведите соединитель, муфту позиционирования (полноразмерный механизированный резак), гайку и корпус кабельного зажима от передней части провода резака.
11. Если необходимости в зубчатой рейке на полноразмерном механизированном резаке нет, отведите зубчатую рейку от муфты позиционирования к стороне расходных материалов муфты.
12. Проведите провод резака через направляющую стола для резки.
13. Проведите корпус и гайку кабельного зажима над проводом резака.
14. При монтаже полноразмерного механизированного резака проведите муфту позиционирования над проводом резака.
15. Проведите соединитель над проводом резака.
16. Вновь подключите линию подачи газа к резаку.
17. Заново подключите контрольный провод резака к корпусу резака с помощью винта.
18. Заново подключите соединительный провод переключателя колпачкового датчика.
19. Проведите соединительную муфту над передней частью корпуса резака. Совместите отверстие на передней части соединительной муфты (рядом с одним из трех винтовых отверстий) с толкателем колпачкового датчика на корпусе резака.
20. Прикрепите соединительную муфту к корпусу резака с помощью трех винтов.
21. Ввинтите соединитель в соединительную муфту.
22. При монтаже полноразмерного механизированного резака ввинтите муфту позиционирования в соединитель.
23. Снова соедините гайку и корпус кабельного зажима.
24. Прикрепите резак к подъемнику согласно указаниям производителя.

Выбор расходных деталей механизированного резака

Системы Powermax с полноразмерным механизированным резаком Duramax 180° или механизированным мини-резаком Duramax 180° поставляются с набором расходных деталей. Кроме того, в комплект поставки входит чувствительный к сопротивлению кожух для совместного использования с экранированными расходными деталями.

При использовании экранированных расходных деталей наконечник резака может при резке касаться металла. При использовании неэкранированных расходных деталей между резаком и металлом должен быть небольшой зазор (около 2–3 мм). Неэкранированные расходные детали обычно имеют меньший срок службы, чем экранированные. В зависимости от типа системы, определяемого при заказе, в начальный комплект расходных деталей может быть включен стандартный или чувствительный к сопротивлению кожух.

В обеих конфигурациях механизированных резаков используются одни и те же расходные детали.

Расходные материалы механизированного резака

Экранированные расходные материалы для механизированного резака: Powermax65



Экранированные омические расходные детали для механизированного резака: Powermax65



Неэкранированные расходные материалы для механизированного резака: Powermax65



Экранированные расходные материалы для механизированного резака: Powermax85

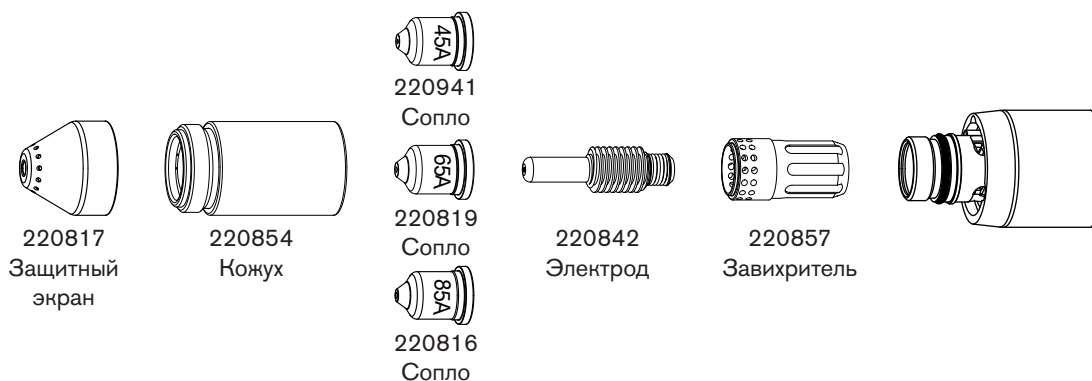

Экранированные омические расходные детали для механизированного резака: Powermax85

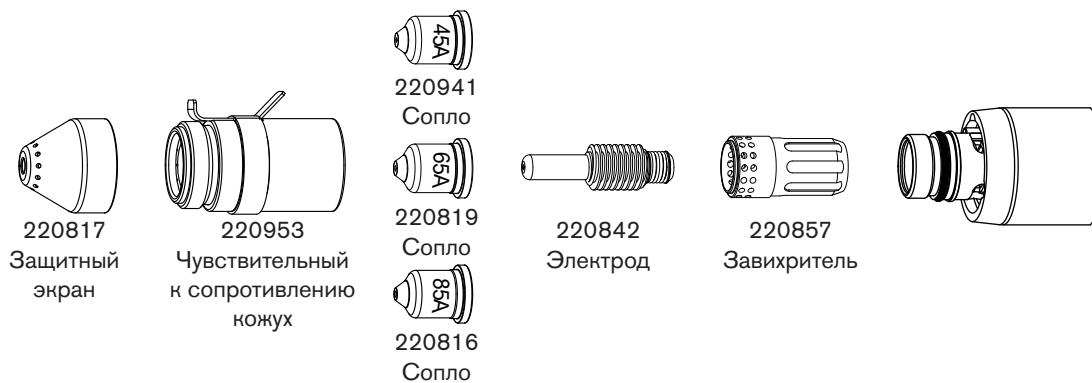

Неэкранированные расходные материалы для механизированного резака: Powermax85

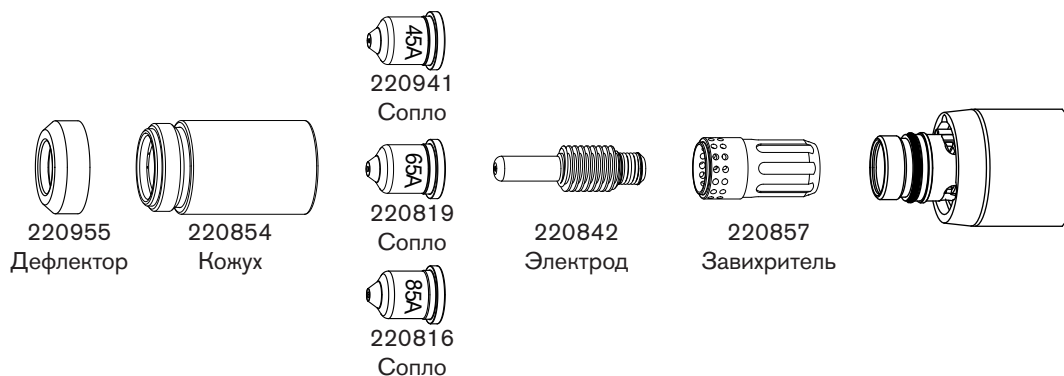

Расходные материалы для строжки



Экранированные расходные материалы FineCut®



Неэкранированные расходные материалы FineCut®



Установка расходных деталей механизированного резака

		<p>ПРЕДУПРЕЖДЕНИЕ! БЫСТРОДЕЙСТВУЮЩИЕ РЕЗАКИ ПЛАЗМЕННАЯ ДУГА МОЖЕТ ВЫЗВАТЬ ТРАВМЫ И ОЖОГИ</p>
	<p>Зажигание плазменной дуги выполняется сразу после активации резака. Убедитесь, что питание отключено перед сменой расходных материалов.</p>	

Для работы механизированного резака должен быть установлен полный комплект расходных деталей: защитный экран, кожух, сопло, электрод и завихритель.

Когда выключатель питания находится в положении OFF «O» (выкл), установите расходные детали механизированного резака аналогично расходным деталям для ручного резака. См. 3-6 *Установка расходных деталей ручного резака.*

Выравнивание резака

Установите механизированный резак перпендикулярно заготовке для получения вертикального отреза. Воспользуйтесь угольником для выравнивания резака под углом 0° и 90°.

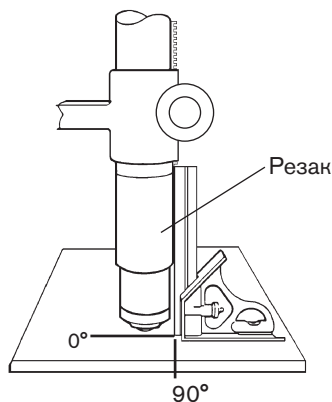

Подключение дополнительного подвесного устройства удаленного пуска

Конфигурации Powermax65 и Powermax85 с механизированным резаком Duramax могут включать дополнительное подвесное устройство.

- Номер детали 128650: 7,6 м
- Номер детали 128651: 15 м
- Номер детали 128652: 23 м

Снимите крышку розетки и вставьте подвесное устройство удаленного пуска Hypertherm в розетку в тыльной части источника тока.

Примечание. Подвесное устройство удаленного пуска предназначено только для использования с механизированным резаком. Оно не будет работать с ручным резаком.

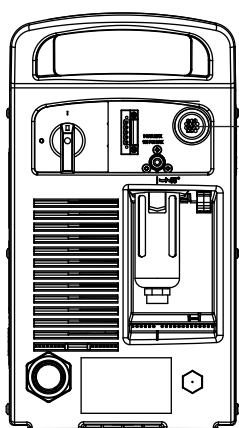

Розетка для подвесного устройства удаленного пуска или интерфейсного кабеля.

Подключение дополнительного интерфейсного кабеля

Источники питания Powermax65 и Powermax85 оснащаются дополнительным устанавливаемым на заводе пятипозиционным делителем напряжения, который предназначен для безопасного подключения без инструментов. Встроенный делитель напряжения обеспечивает масштабирование напряжения дуги 20:1, 21,1:1, 30:1, 40:1 и 50:1 (максимальный выход — 18 В). Дополнительная розетка на тыльной части источника тока обеспечивает доступ к масштабируемому напряжению дуги и сигналам переноса дуги и зажигания плазмы.

Примечание. Заводская установка разделения напряжения — 50:1. Для изменения настройки см. 3-20 *Настройка пятипозиционного делителя напряжения.*

Осторожно! Установленный на заводе внутренний делитель напряжения обеспечивает максимальное напряжение холостого хода 18 В. Выходное сверхнизкое напряжение с защитой сопротивления предотвращает поражение электрическим током, тепловой удар и пожар при нормальных условиях в интерфейсной розетке и при одиночных сбоях с интерфейсной проводкой. Делитель напряжения не является отказоустойчивым, а выходное сверхнизкое напряжение не отвечает требованиям по сверхнизкому напряжению для прямого подключения к компьютерным устройствам.



Hypertherm предлагает несколько вариантов интерфейсных кабелей для Powermax65 и Powermax85:

- Для использования встроенного делителя напряжения, который обеспечивает масштабирование напряжения дуги, помимо сигналов для переноса дуги и зажигания плазмы:
 - Используйте номер детали 228350 (7,6 м) или 228351 (15 м) для проводов с лепестковыми разъемами.
 - Используйте номер детали 123896 (15 м) для кабеля с D-образным разъемом. (Совместим с продуктами Hypertherm Edge Ti и Sensor PNC.)
- Для использования только сигналов переноса дуги и зажигания плазмы используйте номер детали 023206 (7,6 м) или 023279 (15 м). Эти кабели имеют лепестковые разъемы, как показано ниже.

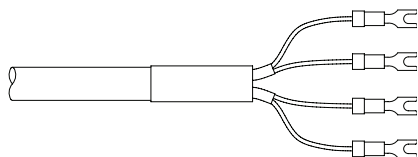

Примечание. Крышка на интерфейсной розетке предотвращает повреждение розетки пылью и влагой, когда она не используется. В случае повреждения или потери эту крышку следует заменить (номер детали 127204).

См. раздел Запчасти для получения дополнительной информации.

Установка интерфейсного кабеля должна выполняться квалифицированным специалистом по обслуживанию. Для подключения интерфейсного кабеля:

1. Отключите питание и отсоедините силовой кабель.
2. Снимите крышку интерфейсной розетки с задней стороны источника тока.
3. Подключите интерфейсный кабель Hypertherm к источнику тока.
4. При использовании кабеля с D-образным разъемом на другом конце вставьте его в подходящий штырьковый разъем на устройстве регулировки высоты резака или ЧПУ. Зафиксируйте его винтами на D-образном разьеме.

При использовании кабеля с проводами и лепестковыми разъемами с другого конца следует оконцевать интерфейсный кабель внутри электрического кожуха допустимых и сертифицированных устройств регулировки высоты резака или контроллеров ЧПУ для предотвращения несанкционированного доступа к подключениям после установки. Проверьте, что подключения выполнены правильно, а все токоведущие детали закрыты и защищены перед запуском оборудования.

Примечание. Интеграция оборудования Hypertherm и клиента, включая соединительные провода и кабели, не допущенные и сертифицированные для использования в качестве системы, подлежит инспекции местными органами власти на объекте конечной установки.

Контактные гнезда для каждого типа сигнала, доступного через интерфейсный кабель, показаны на рисунке ниже. В таблице показана информация о каждом типе сигналов.

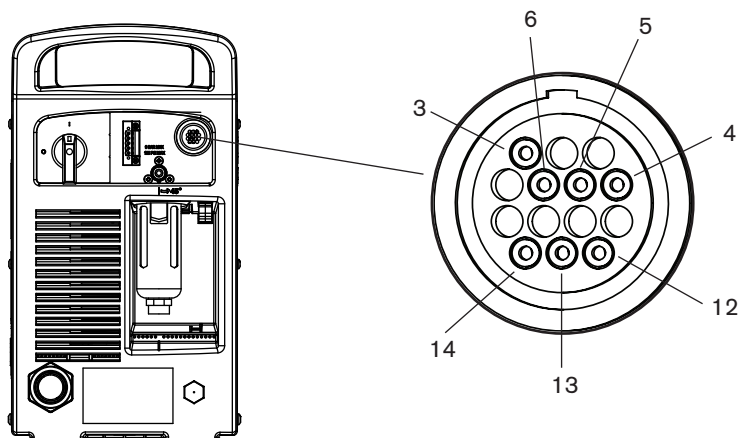

Обратитесь к следующей таблице при подключении Powermax65 или Powermax85 к устройству регулировки высоты резака или контроллеру ЧПУ с помощью интерфейсного кабеля.

Сигнал	Тип	Примечания	Контактные гнезда	Внешние провода кабеля
Запуск (зажигание плазмы)	Вход	Нормально разомкнутый. Напряжение холостого хода 18 В пост.тока на клеммах START (пуск). Требуется активации замыкания сухого контакта.	3, 4	Зеленый, черный
Перенос (запуск станка)	Выход	Нормально разомкнутый. Замыкание сухого контакта при переносе дуги. 120 В перем.тока/1 А макс. на интерфейсном реле или переключающем устройстве (поставляемом клиентом).	12, 14	Красный, черный
Заземление	Заземление		13	
Делитель напряжения	Выход	Разделенный сигнал дуги 20:1, 21,1:1, 30:1, 40:1, 50:1 (обеспечивает максимум 18 В).	5 (-), 6 (+)	Черный (-), белый (+)

Настройка пятипозиционного делителя напряжения

Для изменения заводской настройки делителя напряжения (50:1):

1. Отключите питание и отсоедините силовой кабель.
2. Снимите крышку с источника питания.
3. Найдите двухпозиционные переключатели делителя напряжения на левой стороне источника тока.

Примечание. На рисунке ниже показана настройка по умолчанию (50:1) с переключателем с номером 4 в верхнем положении.

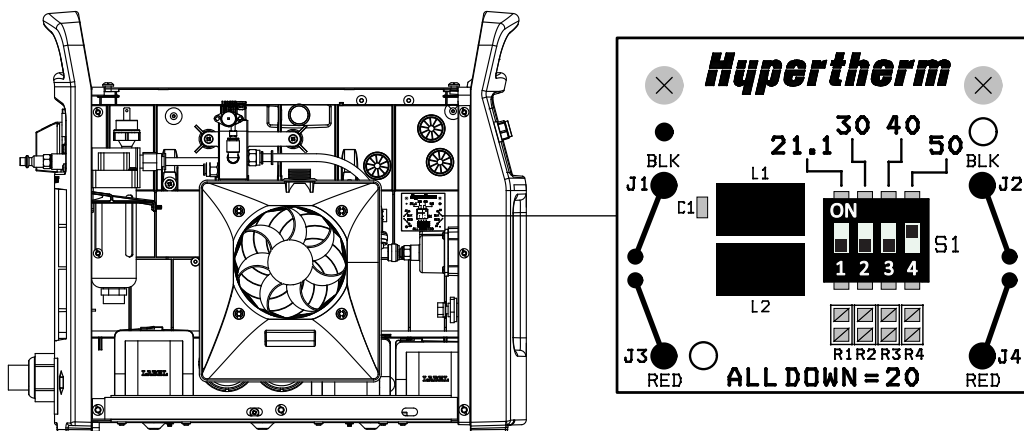

4. Настройте двухпозиционные переключатели на одно из следующих значений и верните на место крышку источника тока.



Доступ к начальному напряжению дуги

Для доступа к разделенному начальному напряжению дуги см. Бюллетень по техобслуживанию на месте 807060.

		<p>ПРЕДУПРЕЖДЕНИЕ! ВЫСОКОЕ НАПРЯЖЕНИЕ И ТОК</p>
<p>Прямое подключение к контуру плазмы для доступа к начальному напряжению дуги повышает риск поражения током, теплового удара и пожара в случае сбоя. Выходные значения напряжения и тока контура указаны в паспортной табличке.</p>		

Подключение провода резака

Powermax65 и Powermax85 оснащены FastConnect™ — быстроразъемной системой для подключения и отключения проводов ручных и механизированных резаков. При подключении или отключении резака сначала отключите систему. Для подключения резака вставьте разъем в розетку на передней стороне источника тока.

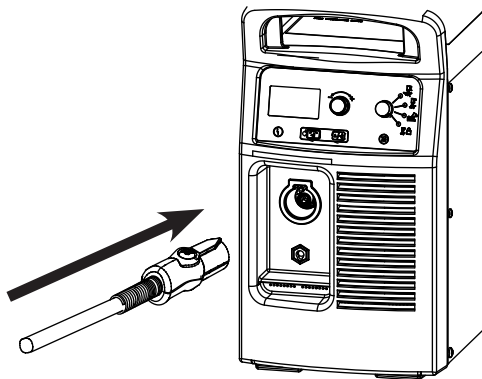

Для снятия резака нажмите красную кнопку на разъеме и извлеките разъем из розетки.

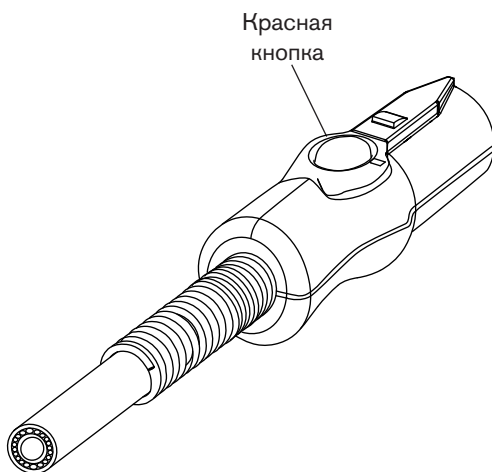

Использование технологических карт резки

В следующих разделах приведены технологические карты резки для каждого комплекта расходных деталей для механизированного резака. Каждому комплекту технологических карт резки предшествует схема расходных деталей с их номерами. Для каждого типа расходных деталей представлены технологические карты резки в метрической и британской системе единиц для низкоуглеродистой стали, нержавеющей стали и алюминия.

На каждой карте представлена следующая информация:

- Толщина материала — толщина заготовки (разрезаемого металлического листа).
- Расстояние между резаком и изделием — для экранированных расходных деталей это расстояние между краем защитного экрана и заготовкой в процессе резки. Для неэкранированных расходных деталей это расстояние между наконечником сопла и заготовкой в процессе резки.
- Исходная высота прожига — Расстояние между краем защитного экрана (для экранированных расходных деталей) или наконечником сопла (для неэкранированных расходных деталей) и заготовкой в момент нажатия выключателя резака до опускания резака на высоту резки.
- Время задержки прожига — промежуток времени, в течение которого активированный резак остается на высоте прожига до начала снижения на высоту резки.
- Настройки для лучшего качества (скорость резки и напряжение) — настройки, которые позволяют выйти в процессе работы на лучшее качество резки (лучший угол, меньше всего окалина, наилучшее соотношение резки и чистоты поверхности). Отрегулируйте скорость для своего применения и стола для получения необходимого результата.
- Настройки производительности (скорость резки и напряжение) — 80% от максимальной расчетной скорости. При этой скорости достигается максимальная производительность, но не самое лучшее качество резки.

Примечание. По мере износа расходных деталей увеличивается дуговое напряжение, вследствие чего необходимо увеличить значение настройки напряжения для поддержания правильного расстояния между резаком и изделием.

На каждой технологической карте резки приведены данные по скорости потоков горячего и холодного воздуха.

- Скорость потока горячего воздуха — плазма включена, система работает с рабочим током, система работает в стационарном режиме при значении давления по умолчанию (автоматический режим).
- Скорость потока холодного воздуха — плазма отключена, система работает в стационарном режиме с потоком воздуха через резак при значении давления по умолчанию.

Примечание. Компания Hypertherm собирала данные в условиях лабораторных испытаний с использованием новых расходных деталей.

Приблизительная компенсация ширины разреза

Приведенные в таблице ниже значения ширины даны для информации. Данные получены при настройках системы «для лучшего качества». Различия между различными конфигурациями систем и составами материалов могут привести к тому, что реальные результаты будут отличаться от приведенных в таблице.

Приблизительная компенсация ширины разреза — метрическая система (мм)

Процесс	Толщина, мм									
	0,5	1	2	3	6	8	10	12	16	20
Низкоуглеродистая сталь										
85 А, экранир.				1,7	1,8	1,9	2,0	2,2	2,4	2,6
65 А, экранир.			1,6	1,6	1,8	1,9	2,0	2,2	2,3	
45 А, экранир.	1,1	1,1	1,4	1,5	1,7					
FineCut	0,7	0,7	1,3	1,3						
85 А, неэкранир.			1,7	1,8	1,9	2,0	2,1	2,1	2,3	
65 А, неэкранир.			1,6	1,6	1,7	1,8	1,9	2,0		
45 А, неэкранир.	0,5	0,9	1,3	1,3						
Нержавеющая сталь										
85 А, экранир.				1,6	1,8	1,9	2,1	2,3	2,4	2,5
65 А, экранир.			1,4	1,5	1,8	1,9	2,0	2,2	2,4	
45 А, экранир.	0,9	1,1	1,5	1,6	1,8					
FineCut	0,6	0,6	1,4	1,5						
85 А, неэкранир.			1,7	1,7	1,8	1,9	2,1	2,2	2,4	
65 А, неэкранир.			1,6	1,6	1,8	1,8	1,9	2,0		
45 А, неэкранир.	0,5	1,0	1,3	1,5	1,5					
Алюминий										
85 А, экранир.				2,0	1,9	2,0	2,1	2,2	2,4	2,6
65 А, экранир.			1,9	1,9	1,9	2,0	2,1	2,3	2,5	
45 А, экранир.		1,5	1,5	1,6	1,5					
85 А, неэкранир.			1,9	1,9	1,9	2,0	2,0	2,1	2,2	
65 А, неэкранир.			1,8	1,8	1,8	1,8	1,9	2,0		
45 А, неэкранир.		1,6	1,5	1,4	1,5					

Приблизительная компенсация ширины разреза — Британская система (дюймы)

Процесс	Толщина (дюймы)									
	22 GA	18 GA	14 GA	10 GA	3/16	1/4	3/8	1/2	5/8	3/4
Низкоуглеродистая сталь										
85 А, экранир.				0.068	0.071	0.073	0.078	0.090	0.095	0.100
65 А, экранир.			0.062	0.065	0.068	0.070	0.076	0.088	0.090	0.091
45 А, экранир.	0.035	0.054	0.055	0.061	0.065	0.066				
FineCut	0.024	0.043	0.049	0.051						
85 А, неэкранир.				0.070	0.073	0.075	0.080	0.085	0.090	
65 А, неэкранир.			0.062	0.064	0.066	0.068	0.075	0.081		
45 А, неэкранир.	0.020	0.050	0.051	0.054	0.057	0.059				
Нержавеющая сталь										
85 А, экранир.				0.068	0.071	0.073	0.078	0.090	0.095	0.100
65 А, экранир.			0.062	0.065	0.068	0.070	0.076	0.088	0.090	0.091
45 А, экранир.	0.035	0.054	0.055	0.061	0.065	0.066				
FineCut	0.024	0.043	0.049	0.051						
85 А, неэкранир.				0.070	0.073	0.075	0.080	0.085	0.090	
65 А, неэкранир.			0.062	0.064	0.066	0.068	0.075	0.081		
45 А, неэкранир.	0.020	0.050	0.051	0.054	0.057	0.059				
Алюминий										
		1/32	1/16	1/8	3/16	1/4	3/8	1/2	5/8	3/4
85 А, экранир.				0.080	0.078	0.075	0.080	0.090	0.095	0.100
65 А, экранир.			0.073	0.074	0.075	0.076	0.083	0.091	0.100	
45 А, экранир.		0.059	0.061	0.065		0.060				
85 А, неэкранир.				0.075	0.075	0.075	0.080	0.082	0.088	
65 А, неэкранир.			0.070	0.070	0.070	0.070	0.072	0.079		
45 А, неэкранир.		0.062	0.058	0.057		0.061				

85 А, экранированные расходные материалы

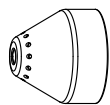

220817
Защитный экран

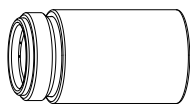

220854
Кожух



220816
Сопло

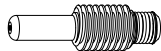

220842
Электрод

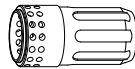

220857
Завихритель

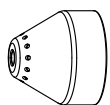
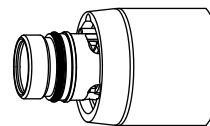

220817
Защитный экран

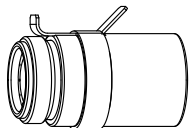

220953
Чувствительный к сопротивлению кожух



220816
Сопло

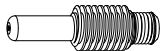

220842
Электрод

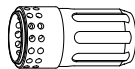

220857
Завихритель

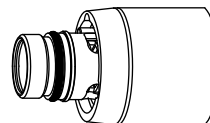

85 А, экранир.

Низкоуглеродистая сталь

Расход воздуха – ст.л/мин / ст.куб.фут/час	
Горячий	190 / 400
Холодный	235 / 500

Метрическая система

Толщина материала	Расстояние между резаком и изделием	Исходная высота прожига		Время задержки прожига	Настройки для достижения лучшего качества резки		Настройки производительности	
					Скорость резки	Напряжение	Скорость резки	Напряжение
мм	мм	мм	%	с	мм/мин	В	мм/мин	В
3	1,5	3,8	250	0,1	6800	122	9200	120
4				0,2	5650	122	7300	122
6				0,5	3600	123	4400	125
8					2500	125	3100	127
10				0,7	1680	127	2070	128
12					1280	130	1600	130
16		4,5	300	1,0	870	134	930	133
20		6,0	400	1,5	570	137	680	136
25		Запуск с кромки			350	142	450	141
30		Запуск с кромки			200	146	300	144

Британская система

Толщина материала	Расстояние между резаком и изделием	Исходная высота прожига		Время задержки прожига	Настройки для достижения лучшего качества резки		Настройки производительности		
					Скорость резки	Напряжение	Скорость резки	Напряжение	
	дюйм	дюйм	%	с	дюйм/мин	В	дюйм/мин	В	
10 GA	0.06	0.15	250	0.0	250	122	336	121	
3/16 дюйма				0.2	185	123	220	123	
1/4 дюйма				0.5	130	123	160	126	
3/8 дюйма					70	126	86	127	
1/2 дюйма				0.18	300	45	131	56	131
5/8 дюйма						1.0	35	134	37
3/4 дюйма		0.24	400	1.5	24	136	29	135	
7/8 дюйма		Запуск с кромки			19	139	22	138	
1 дюйм		Запуск с кромки			13	142	17	141	
1-1/8 дюйм.		Запуск с кромки			9	145	13	143	
1-1/4 дюйм.		Запуск с кромки			7	148	10	146	

НАЛАДКА РЕЗАКА

85 А, экранир.

Нержавеющая сталь

Расход воздуха – ст.л/мин / ст.нуб.фут/час	
Горячий	190 / 400
Холодный	235 / 500

Метрическая система

Толщина материала	Расстояние между резаком и изделием	Исходная высота прожига		Время задержки прожига	Настройки для достижения лучшего качества резки		Настройки производительности	
					Скорость резки	Напряжение	Скорость резки	Напряжение
мм	мм	мм	%	с	мм/мин	В	мм/мин	В
3	1,5	3,8	250	0,1	7500	122	9200	120
4				0,2	6100	122	7500	120
6				0,5	3700	122	4600	122
8					2450	124	3050	124
10		4,5	300	1550	127	1900	126	
12				0,7	1100	131	1400	130
16				1,0	700	135	760	134
20				Запуск с кромки		480	138	570
25		Запуск с кромки		300	143	370	141	

Британская система

Толщина материала	Расстояние между резаком и изделием	Исходная высота прожига		Время задержки прожига	Настройки для достижения лучшего качества резки		Настройки производительности	
					Скорость резки	Напряжение	Скорость резки	Напряжение
	дюйм	дюйм	%	с	дюйм/мин	В	дюйм/мин	В
10 GA	0.06	0.15	250	0.2	275	122	336	120
3/16 дюйма					200	122	240	121
1/4 дюйма				0.5	130	122	164	122
3/8 дюйма					65	126	80	125
1/2 дюйма		0.18	300	1.0	36	132	48	131
5/8 дюйма					28	135	30	134
3/4 дюйма		Запуск с кромки		20	137	24	136	
7/8 дюйма		Запуск с кромки		16	140	19	139	
1 дюйм		Запуск с кромки		11	143	14	141	

85 А, экранир.

Алюминий

Расход воздуха – ст.л/мин / ст.куб.фут/час	
Горячий	190 / 400
Холодный	235 / 500

Метрическая система

Толщина материала	Расстояние между резаком и изделием	Исходная высота прожига		Время задержки прожига	Настройки для достижения лучшего качества резки		Настройки производительности	
					Скорость резки	Напряжение	Скорость резки	Напряжение
мм	мм	мм	%	с	мм/мин	В	мм/мин	В
3	1,5	3,8	250	0,1	8000	122	9400	121
4				0,2	6500	123	8000	123
6				0,5	3800	126	4900	126
8					2650	130	3470	129
10		4,5	300	1920	132	2500	131	
12				1450	134	1930	133	
16				950	139	1200	137	
20				Запуск с кромки		600	143	880
25		Запуск с кромки		380	146	540	144	

Британская система

Толщина материала	Расстояние между резаком и изделием	Исходная высота прожига		Время задержки прожига	Настройки для достижения лучшего качества резки		Настройки производительности		
					Скорость резки	Напряжение	Скорость резки	Напряжение	
	дюйм	дюйм	%	с	дюйм/мин	В	дюйм/мин	В	
1/8 дюйма	0.06	0.15	250	0.2	300	122	360	121	
1/4 дюйма				130	127	172	127		
3/8 дюйма				0.5	80	132	104	131	
1/2 дюйма					50	135	68	133	
5/8 дюйма		0.18	300	1.0	38	139	48	137	
3/4 дюйма				Запуск с кромки		25	142	37	140
7/8 дюйма				Запуск с кромки		20	144	29	142
1 дюйм				Запуск с кромки		14	146	20	144

65 А, экранированные расходные материалы

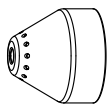

220817
Защитный
экран

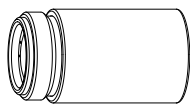

220854
Кожух



220819
Сопло

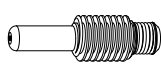

220842
Электрод

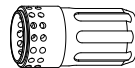

220857
Завихритель

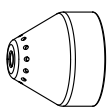
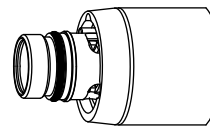

220817
Защитный
экран

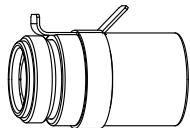

220953
Чувствительный
к сопротивлению
кожух



220819
Сопло

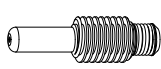

220842
Электрод



220857
Завихритель

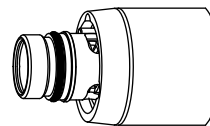

65 А, экранир.

Низкоуглеродистая сталь

Расход воздуха – ст.л/мин / ст.куб.фут/час	
Горячий	160 / 340
Холодный	220 / 470

Метрическая система

Толщина материала	Расстояние между резаком и изделием	Исходная высота прожига		Время задержки прожига	Настройки для достижения лучшего качества резки		Настройки производительности		
					Скорость резки	Напряжение	Скорость резки	Напряжение	
мм	мм	мм	%	с	мм/мин	В	мм/мин	В	
3	1,5	3,8	250	0,2	5200	125	6100	123	
4				0,5	4250	125	5100	124	
6					2550	127	3240	127	
8				1700	129	2230	128		
10		4,5	300	0,7	1100	131	1500	129	
12				1,2	850	134	1140	131	
16		6,0	400	2,0	560	138	650	136	
20		Запуск с кромки				350	142	450	142
25		Запуск с кромки				210	145	270	145

Британская система

Толщина материала	Расстояние между резаком и изделием	Исходная высота прожига		Время задержки прожига	Настройки для достижения лучшего качества резки		Настройки производительности		
					Скорость резки	Напряжение	Скорость резки	Напряжение	
	дюйм	дюйм	%	с	дюйм/мин	В	дюйм/мин	В	
10 GA	0.06	0.15	250	0.1	190	125	224	123	
3/16 дюйма				0.5	0.2	140	126	168	125
1/4 дюйма					0.5	90	127	116	127
3/8 дюйма				0.7	45	130	62	129	
1/2 дюйма		0.18	300	1.2	30	135	40	132	
5/8 дюйма		0.24	400	2.0	23	138	26	136	
3/4 дюйма		Запуск с кромки				15	141	19	141
7/8 дюйма		Запуск с кромки				12	143	14	143
1 дюйм		Запуск с кромки				8	145	10	145

НАЛАДКА РЕЗАКА

65 А, экранир.

Нержавеющая сталь

Расход воздуха – ст.л/мин / ст.куб.фут/час	
Горячий	160 / 340
Холодный	220 / 470

Метрическая система

Толщина материала	Расстояние между резаком и изделием	Исходная высота прожига		Время задержки прожига	Настройки для достижения лучшего качества резки		Настройки производительности	
					Скорость резки	Напряжение	Скорость резки	Напряжение
мм	мм	мм	%	с	мм/мин	В	мм/мин	В
2	1,5	3,8	250	0,1	8100	125	10000	121
3				0,2	6700	125	8260	123
4				0,5	5200	125	6150	124
6					2450	126	2850	126
8				0,7	1500	129	1860	129
10		4,5	300		960	132	1250	132
12					750	135	920	134
16		Запуск с кромки			500	139	500	139
20		Запуск с кромки			300	143	370	143

Британская система

Толщина материала	Расстояние между резаком и изделием	Исходная высота прожига		Время задержки прожига	Настройки для достижения лучшего качества резки		Настройки производительности	
					Скорость резки	Напряжение	Скорость резки	Напряжение
	дюйм	дюйм	%	с	дюйм/мин	В	дюйм/мин	В
10 GA	0.06	0.15	250	0.1	240	125	296	123
3/16 дюйма				0.2	155	126	168	125
1/4 дюйма				0.5	80	126	96	126
3/8 дюйма					40	131	52	131
1/2 дюйма		0.18	300	1.2	26	136	32	135
5/8 дюйма		Запуск с кромки			20	139	20	139
3/4 дюйма		Запуск с кромки			14	142	15	142

65 А, экранир.

Алюминий

Расход воздуха – ст.л/мин / ст.куб.фут/час	
Горячий	160 / 340
Холодный	220 / 470

Метрическая система

Толщина материала	Расстояние между резаком и изделием	Исходная высота прожига		Время задержки прожига	Настройки для достижения лучшего качества резки		Настройки производительности		
					Скорость резки	Напряжение	Скорость резки	Напряжение	
мм	мм	мм	%	с	мм/мин	В	мм/мин	В	
2	1,5	3,8	250	0,1	8800	121	10300	122	
3				0,2	7400	124	8800	124	
4				0,5	6000	126	7350	125	
6					3200	130	4400	128	
8				0,7	1950	133	2750	130	
10		1200	136		1650	132			
12		4,5	300	1,2	1000	138	1330	136	
16		Запуск с кромки				650	143	800	141
20		Запуск с кромки				380	147	560	145

Британская система

Толщина материала	Расстояние между резаком и изделием	Исходная высота прожига		Время задержки прожига	Настройки для достижения лучшего качества резки		Настройки производительности		
					Скорость резки	Напряжение	Скорость резки	Напряжение	
	дюйм	дюйм	%	с	дюйм/мин	В	дюйм/мин	В	
1/16 дюйма	0.06	0.15	250	0.1	365	121	428	121	
1/8 дюйма					280	124	336	124	
1/4 дюйма					0.5	105	131	152	128
3/8 дюйма						50	135	68	131
1/2 дюйма		0.18	300	1.2	35	139	48	138	
5/8 дюйма		Запуск с кромки				26	143	32	141
3/4 дюйма		Запуск с кромки				16	146	24	144

45 А, экранированные расходные материалы

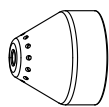

220817
Защитный экран

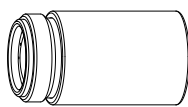

220854
Кожух



220941
Сопло

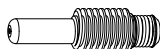

220842
Электрод



220857
Завихритель

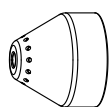
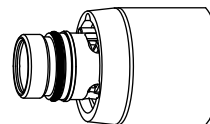

220817
Защитный экран

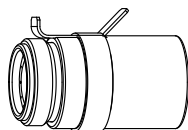

220953
Чувствительный к сопротивлению кожух



220941
Сопло

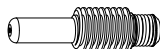

220842
Электрод



220857
Завихритель

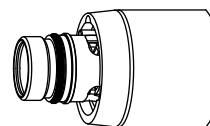

45 А, экранир.

Низкоуглеродистая сталь

Расход воздуха – ст.л/мин / ст.куб.фут/час	
Горячий	150 / 310
Холодный	210 / 450

Метрическая система

Толщина материала	Расстояние между резаком и изделием	Исходная высота прожига		Время задержки прожига	Настройки для достижения лучшего качества резки		Настройки производительности	
					Скорость резки	Напряжение	Скорость резки	Напряжение
мм	мм	мм	%	с	мм/мин	В	мм/мин	В
0,5	1,5	3,8	250	0,0	9000	128	12500	126
1					9000	128	10800	128
1,5				0,1	9000	130	10200	129
2				0,3	6600	130	7800	129
3				0,4	3850	133	4900	131
4					2200	134	3560	131
6				0,5	1350	137	2050	132

Британская система

Толщина материала	Расстояние между резаком и изделием	Исходная высота прожига		Время задержки прожига	Настройки для достижения лучшего качества резки		Настройки производительности	
					Скорость резки	Напряжение	Скорость резки	Напряжение
	дюйм	дюйм	%	с	дюйм/мин	В	дюйм/мин	В
26 GA	0.06	0.15	250	0.0	350	128	500	128
22 GA					350	128	450	128
18 GA				0.1	350	129	400	128
16 GA					350	130	400	129
14 GA				0.2	270	130	320	129
12 GA				0.4	190	133	216	131
10 GA					100	134	164	131
3/16 дюйма				0.5	70	135	108	132
1/4 дюйма				0.6	48	137	73	132

НАЛАДКА РЕЗАКА

45 А, экранир.

Нержавеющая сталь

Расход воздуха – ст.л/мин / ст.куб.фут/час	
Горячий	150 / 310
Холодный	210 / 450

Метрическая система

Толщина материала	Расстояние между резаком и изделием	Исходная высота прожига		Время задержки прожига	Настройки для достижения лучшего качества резки		Настройки производительности	
					Скорость резки	Напряжение	Скорость резки	Напряжение
мм	мм	мм	%	с	мм/мин	В	мм/мин	В
0,5	1,5	3,8	250	0,0	9000	130	12500	129
1					9000	130	10800	130
1,5				0,1	9000	130	10200	130
2				0,3	6000	132	8660	131
3					3100	132	4400	132
4				0,4	2000	134	2600	134
6					900	140	1020	139

Британская система

Толщина материала	Расстояние между резаком и изделием	Исходная высота прожига		Время задержки прожига	Настройки для достижения лучшего качества резки		Настройки производительности	
					Скорость резки	Напряжение	Скорость резки	Напряжение
	дюйм	дюйм	%	с	дюйм/мин	В	дюйм/мин	В
26 GA	0.06	0.15	250	0.0	350	130	500	129
22 GA					350	130	450	129
18 GA				0.1	350	130	400	130
16 GA					350	130	400	130
14 GA				0.2	250	132	360	131
12 GA				0.4	140	132	206	131
10 GA					100	133	134	134
3/16 дюйма				0.5	52	135	58	135
1/4 дюйма				0.6	30	141	35	140

45 А, экранир.
Алюминий

Расход воздуха – ст.л/мин / ст.куб.фут/час	
Горячий	150 / 310
Холодный	210 / 450

Метрическая система

Толщина материала	Расстояние между резаком и изделием	Исходная высота прожига		Время задержки прожига	Настройки для достижения лучшего качества резки		Настройки производительности	
					Скорость резки	Напряжение	Скорость резки	Напряжение
мм	мм	мм	%	с	мм/мин	В	мм/мин	В
1	1,5	3,8	250	0,0	8250	136	11000	136
2				0,1	6600	136	9200	135
3				0,2	3100	139	6250	134
4				0,4	2200	141	4850	135
6				0,5	1500	142	2800	137

Британская система

Толщина материала	Расстояние между резаком и изделием	Исходная высота прожига		Время задержки прожига	Настройки для достижения лучшего качества резки		Настройки производительности	
					Скорость резки	Напряжение	Скорость резки	Напряжение
	дюйм	дюйм	%	с	дюйм/мин	В	дюйм/мин	В
1/32 дюйма	0.06	0.15	250	0.0	325	136	450	136
1/16 дюйма				0.1	325	136	400	136
3/32 дюйма				0.2	200	136	328	134
1/8 дюйма				0.4	100	140	224	134
1/4 дюйма				0.5	54	142	96	137

Расходные материалы FineCut®

Примечание. Технологические карты резки в данном разделе относятся как к экранированным, так и к неэкранированным расходным деталям.



220948
Защитный
экран

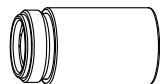

220953
Кожух



220930
Сопло

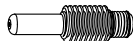

220842
Электрод



220857
Завихритель

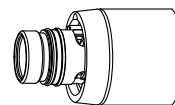

220955
Дефлектор

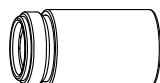

220854
Кожух



220930
Сопло

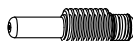

220842
Электрод



220857
Завихритель

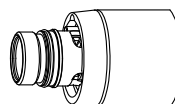

FineCut

Низкоуглеродистая сталь

Расход воздуха – ст.л/мин / ст.куб.фут/час	
Горячий	155 / 330
Холодный	215 / 460

Метрическая система

Толщина материала	A	Расстояние между резаком и изделием	Исходная высота прожига		Время задержки прожига	Настройки для достижения лучшего качества резки		
			мм	%		Скорость резки	Напряжение	
мм	A	мм	мм	%	с	мм/мин	B	
0,5	40	1,5	3,8	250	0,0	8250	78	
0,6						8250	78	
0,8						8250	78	
1	45				0,2	8250	78	
1,5						0,4	6400	78
2							5250	82
3						0,5	2750	83
4							1900	84

Британская система

Толщина материала	A	Расстояние между резаком и изделием	Исходная высота прожига		Время задержки прожига	Настройки для достижения лучшего качества резки		
			дюйм	%		Скорость резки	Напряжение	
	A	дюйм	дюйм	%	с	дюйм/мин	B	
26 GA	40	0.06	0.15	250	0.0	325	78	
24 GA						325	78	
22 GA					0.1	325	78	
20 GA						325	78	
18 GA	45				0.2	325	78	
16 GA						0.4	250	78
14 GA							220	82
12 GA						0.5	120	83
10 GA		95	84					

НАЛАДКА РЕЗАКА

FineCut

Нержавеющая сталь

Расход воздуха –
ст.л/мин / ст.куб. фут/час

Горячий	155 / 330
Холодный	215 / 460

Метрическая
система

Толщина материала	A	Расстояние между резаком и изделием	Исходная высота прожига		Время задержки прожига	Настройки для достижения лучшего качества резки	
			мм	%		Скорость резки	Напряжение
мм	A	мм	мм	%	с	мм/мин	B
0,5	40	0,5	2,0	400	0,0	8250	68
0,6						8250	68
0,8						8250	68
1	45				0,2	8250	68
1,5						6150	70
2						4800	71
3						2550	81
4						1050	84

Британская
система

Толщина материала	A	Расстояние между резаком и изделием	Исходная высота прожига		Время задержки прожига	Настройки для достижения лучшего качества резки		
			дюйм	%		Скорость резки	Напряжение	
	A	дюйм	дюйм	%	с	дюйм/мин	B	
26 GA	40	0.02	0.08	400	0.0	325	68	
24 GA						325	68	
22 GA					0.1	325	68	
20 GA						325	68	
18 GA	45				0.2	325	68	
16 GA						0.4	240	70
14 GA							200	70
12 GA						120	80	
10 GA		0.6	75	83				

Резка на низкой скорости с использованием
расходных деталей FineCut
Низкоуглеродистая сталь

Расход воздуха – ст.л/мин / ст.куб. фут/час	
Горячий	155 / 330
Холодный	215 / 460

Метрическая
система

Толщина материала	Ток	Расстояние между резаком и изделием	Исходная высота прожига		Время задержки прожига	Рекомендуемая (-ое)	
			мм	%		Скорость резки	Напряжение
мм	A	мм	мм	%	с	(мм/мин)	Вольты
0,5	30	1,5	2,25	150	0,0	3800	69
0,6						3800	68
0,8						3800	70
1 *	40				0,2	3800	72
1,5 *						3800	75
2	45				0,4	3700	76
3						0,5	2750
4					1900		78

Британская система

Толщина материала	Ток	Расстояние между резаком и изделием	Исходная высота прожига		Время задержки прожига	Рекомендуемая (-ое)	
			дюймы	%		Скорость резки	Напряжение
	A	дюймы	дюймы	%	с	дюйм/мин	Вольты
26 GA	30	0.06	0.09	150	0.0	150	70
24 GA						150	68
22 GA						150	70
20 GA	40				0.1	150	71
18 GA						0.2	150
16 GA *	45				0.4		150
14 GA *						0.5	150
12 GA					120		78
10 GA	95	78					

*Не для реза без образования окалины.

НАЛАДКА РЕЗАКА

Резка на низкой скорости с использованием
расходных деталей FineCut
Нержавеющая сталь

Расход воздуха – ст.л/мин / ст.куб. фут/час	
Горячий	155 / 330
Холодный	215 / 460

Метрическая система

Толщина материала	Ток	Расстояние между резаком и изделием	Исходная высота прожига		Время задержки прожига	Рекомендуемая (-ое)		
			мм	%		Скорость резки	Напряжение	
мм	A	мм	мм	%	с	(мм/мин)	Вольты	
0,5	30	0,5	2,0	400	0,0	3800	69	
0,6						3800	69	
0,8						3800	69	
1	40				0,15	3800	69	
1,5						0,4	2900	69
2							2750	69
3	45				0,5	2550	80	
4						1050	80	

Британская система

Толщина материала	Ток	Расстояние между резаком и изделием	Исходная высота прожига		Время задержки прожига	Рекомендуемая (-ое)		
			дюймы	%		Скорость резки	Напряжение	
	A	дюймы	дюймы	%	с	дюйм/мин	Вольты	
26 GA	30	0.02	0.08	400	0.0	150	69	
24 GA						150	69	
22 GA					0.1	150	69	
20 GA						150	69	
18 GA	40				0.2	145	69	
16 GA						0.4	115	69
14 GA							110	69
12 GA	45				0.5	120	80	
10 GA		0.6	75	80				

85 А, неэкранированные расходные материалы



НАЛАДКА РЕЗАКА

85 А, неэранир.
Низкоуглеродистая сталь

Расход воздуха – ст.л/мин / ст.куб.фут/час	
Горячий	190 / 400
Холодный	235 / 500

Метрическая система

Толщина материала	Расстояние между резаком и изделием	Исходная высота прожига		Время задержки прожига	Настройки для достижения лучшего качества резки		Настройки производительности	
					Скорость резки	Напряжение	Скорость резки	Напряжение
мм	мм	мм	%	с	мм/мин	В	мм/мин	В
3	2,0	5,0	250	0,1	6240	118	9000	117
4				0,2	5250	118	7200	117
6				0,5	3450	120	4400	119
8		2400	121		3100	121		
10		1560	123		2070	122		
12		6,0	300	0,7	1200	126	1600	124
16		Запуск с кромки			820	132	930	128
20					540	137	640	132
25					320	143	400	137

Британская система

Толщина материала	Расстояние между резаком и изделием	Исходная высота прожига		Время задержки прожига	Настройки для достижения лучшего качества резки		Настройки производительности	
					Скорость резки	Напряжение	Скорость резки	Напряжение
	дюйм	дюйм	%	с	дюйм/мин	В	дюйм/мин	В
10 GA	0.08	0.20	250	0.2	230	118	328	117
3/16 дюйма					175	119	220	118
1/4 дюйма				0.5	125	120	160	119
3/8 дюйма		65	122		86	122		
1/2 дюйма		0.24	300	0.6	42	127	56	125
5/8 дюйма		Запуск с кромки			33	131	37	128
3/4 дюйма					23	136	27	131
7/8 дюйма					18	140	21	134
1 дюйм					12	144	15	138

85 А, неэранир.
Нержавеющая сталь

Расход воздуха – ст.л/мин / ст.куб.фут/час	
Горячий	190 / 400
Холодный	235 / 500

Метрическая система

Толщина материала	Расстояние между резаком и изделием	Исходная высота прожига		Время задержки прожига	Настройки для достижения лучшего качества резки		Настройки производительности	
					Скорость резки	Напряжение	Скорость резки	Напряжение
мм	мм	мм	%	с	мм/мин	В	мм/мин	В
2	2,0	5,0	250	0,1	8550	117	11300	116
3					7000	118	9660	117
4					5600	118	7800	118
6				0,5	3400	120	4570	121
8					2250	121	2970	122
10					6,0	300	1430	123
12		1000	129	1340			128	
16		Запуск с кромки		650			134	730
20		Запуск с кромки		360	138	570	137	

Британская система

Толщина материала	Расстояние между резаком и изделием	Исходная высота прожига		Время задержки прожига	Настройки для достижения лучшего качества резки		Настройки производительности			
					Скорость резки	Напряжение	Скорость резки	Напряжение		
	дюйм	дюйм	%	с	дюйм/мин	В	дюйм/мин	В		
10 GA	0.08	0.20	250	0.2	250	118	352	118		
3/16 дюйма					180	119	249	119		
1/4 дюйма					120	120	160	121		
3/8 дюйма				0.5	60	122	77	123		
1/2 дюйма					0.24	300	35	131	46	129
5/8 дюйма							Запуск с кромки		26	134
3/4 дюйма		Запуск с кромки		17	137	24	136			

НАЛАДКА РЕЗАКА

85 А, неэкранир.

Алюминий

Расход воздуха – ст.л/мин / ст.куб.фут/час	
Горячий	190 / 400
Холодный	235 / 500

Метрическая система

Толщина материала	Расстояние между резаком и изделием	Исходная высота прожига		Время задержки прожига	Настройки для достижения лучшего качества резки		Настройки производительности		
					Скорость резки	Напряжение	Скорость резки	Напряжение	
мм	мм	мм	%	с	мм/мин	В	мм/мин	В	
2	2,0	5,0	250	0,1	8700	118	11200	118	
3					7350	120	9600	119	
4					6000	122	8100	120	
6				0,5	3300	125	4930	122	
8					2350	127	3250	124	
10					6,0	300	1800	128	2140
12		1300	133	1720			130		
16		Запуск с кромки				840	139	1130	134
20		Запуск с кромки				470	144	700	138

Британская система

Толщина материала	Расстояние между резаком и изделием	Исходная высота прожига		Время задержки прожига	Настройки для достижения лучшего качества резки		Настройки производительности			
					Скорость резки	Напряжение	Скорость резки	Напряжение		
	дюйм	дюйм	%	с	дюйм/мин	В	дюйм/мин	В		
1/8 дюйма	0.08	0.20	250	0.2	280	120	368	119		
3/16 дюйма					200	123	271	120		
1/4 дюйма					110	126	172	122		
3/8 дюйма				0.5	75	127	88	126		
1/2 дюйма					0.24	300	45	135	62	131
5/8 дюйма							Запуск с кромки			
3/4 дюйма		Запуск с кромки				22	143	32	137	

65 А, неэкранированные расходные материалы



НАЛАДКА РЕЗАКА

65 А, неэкранир.
Низкоуглеродистая сталь

Расход воздуха – ст.л/мин / ст.куб.фут/час	
Горячий	160 / 340
Холодный	220 / 470

Метрическая система

Толщина материала	Расстояние между резаком и изделием	Исходная высота прожига		Время задержки прожига	Настройки для достижения лучшего качества резки		Настройки производительности	
		мм	%		Скорость резки	Напряжение	Скорость резки	Напряжение
мм	мм	мм	%	с	мм/мин	В	мм/мин	В
3	2,0	5,0	250	0,2	5200	118	6330	118
4					4250	118	5250	118
6				0,5	2550	120	3560	120
8					1620	123	2230	121
10		6,0	300	0,7	970	127	1500	122
12		Запуск с кромки			760	129	1140	124
16					500	134	650	129
20					280	138	400	133

Британская система

Толщина материала	Расстояние между резаком и изделием	Исходная высота прожига		Время задержки прожига	Настройки для достижения лучшего качества резки		Настройки производительности	
		дюйм	%		Скорость резки	Напряжение	Скорость резки	Напряжение
	дюйм	дюйм	%	с	дюйм/мин	В	дюйм/мин	В
10 GA	0.08	0.20	250	0.2	190	118	232	118
3/16 дюйма					135	119	172	119
1/4 дюйма				90	120	116	120	
3/8 дюйма		0.24	300	0.7	40	126	62	122
1/2 дюйма		Запуск с кромки			27	130	40	125
5/8 дюйма					20	134	26	129
3/4 дюйма					13	137	18	132

65 А, неэранир.
Нержавеющая сталь

Расход воздуха – ст.л/мин / ст.куб.фут/час	
Горячий	160 / 340
Холодный	220 / 470

Метрическая система

Толщина материала	Расстояние между резаком и изделием	Исходная высота прожига		Время задержки прожига	Настройки для достижения лучшего качества резки		Настройки производительности	
					Скорость резки	Напряжение	Скорость резки	Напряжение
мм	мм	мм	%	с	мм/мин	В	мм/мин	В
2	2,0	5,0	250	0,1	7950	117	10300	116
3				0,2	6600	118	8500	117
4				0,5	5050	119	6500	119
6					2300	121	3070	121
8		0,7	1400	123	1900	122		
10			920	126	1250	123		
12		Запуск с кромки			710	130	925	127
16		Запуск с кромки			430	135	500	133

Британская система

Толщина материала	Расстояние между резаком и изделием	Исходная высота прожига		Время задержки прожига	Настройки для достижения лучшего качества резки		Настройки производительности	
					Скорость резки	Напряжение	Скорость резки	Напряжение
	дюйм	дюйм	%	с	дюйм/мин	В	дюйм/мин	В
10 GA	0.08	0.20	250	0.2	235	118	304	118
3/16 дюйма					150	120	194	120
1/4 дюйма				75	121	100	121	
3/8 дюйма		0.24	300	0.7	38	125	52	122
1/2 дюйма		Запуск с кромки			25	132	32	129
5/8 дюйма		Запуск с кромки			17	135	20	133

НАЛАДКА РЕЗАКА

65 А, неэкранир.

Алюминий

Расход воздуха – ст.л/мин / ст.куб.фут/час

Горячий	160 / 340
Холодный	220 / 470

Метрическая система

Толщина материала	Расстояние между резаком и изделием	Исходная высота прожига		Время задержки прожига	Настройки для достижения лучшего качества резки		Настройки производительности	
					Скорость резки	Напряжение	Скорость резки	Напряжение
мм	мм	мм	%	с	мм/мин	В	мм/мин	В
2	2,0	5,0	250	0,1	7750	123	11300	122
3				0,2	6550	124	9500	123
4				0,5	5400	125	7640	124
6					3000	127	3900	126
8				0,7	1800	130	2460	127
10		6,0	300	0,7	1100	133	1640	129
12		Запуск с кромки			900	135	1250	133
16		Запуск с кромки			600	139	700	136

Британская система

Толщина материала	Расстояние между резаком и изделием	Исходная высота прожига		Время задержки прожига	Настройки для достижения лучшего качества резки		Настройки производительности		
					Скорость резки	Напряжение	Скорость резки	Напряжение	
	дюйм	дюйм	%	с	дюйм/мин	В	дюйм/мин	В	
1/16 дюйма	0.08	0.20	250	0.1	325	122	476	122	
1/8 дюйма					250	124	360	123	
3/16 дюйма					0.5	175	125	245	124
1/4 дюйма						100	127	128	126
3/8 дюйма		0.24	300	0.7	45	132	68	128	
1/2 дюйма		Запуск с кромки			32	136	44	134	
5/8 дюйма		Запуск с кромки			24	138	28	136	

45 А, неэкранированные расходные материалы



НАЛАДКА РЕЗАКА

45 А, неэкранир.
Низкоуглеродистая сталь

Расход воздуха – ст.л/мин / ст.куб.фут/час	
Горячий	147 / 310
Холодный	210 / 450

Метрическая система

Толщина материала	Расстояние между резаком и изделием	Исходная высота прожига		Время задержки прожига	Настройки для достижения лучшего качества резки		Настройки производительности	
					Скорость резки	Напряжение	Скорость резки	Напряжение
мм	мм	мм	%	с	мм/мин	В	мм/мин	В
0,5	1,5	3,8	250	0,0	9000	120	12500	120
1					9000	120	10800	121
1,5				7700	120	10200	121	
2				0,3	6150	119	7800	122
3				0,4	3950	121	4900	123
4					2350	123	3560	124
6				0,5	1400	126	2050	124

Британская система

Толщина материала	Расстояние между резаком и изделием	Исходная высота прожига		Время задержки прожига	Настройки для достижения лучшего качества резки		Настройки производительности	
					Скорость резки	Напряжение	Скорость резки	Напряжение
	дюйм	дюйм	%	с	дюйм/мин	В	дюйм/мин	В
26 GA	0.06	0.15	250	0.0	350	120	500	120
22 GA					350	120	450	120
18 GA				0.1	350	119	400	121
16 GA					300	121	400	121
14 GA				0.2	250	119	320	122
12 GA				0.4	200	120	216	123
10 GA					100	123	164	124
3/16 дюйма				0.5	85	122	108	124
1/4 дюйма				0.6	48	127	73	124

45 А, неэранир.
Нержавеющая сталь

Расход воздуха – ст.л/мин / ст.куб.фут/час	
Горячий	147 / 310
Холодный	210 / 450

Метрическая система

Толщина материала	Расстояние между резаком и изделием	Исходная высота прожига		Время задержки прожига	Настройки для достижения лучшего качества резки		Настройки производительности	
					Скорость резки	Напряжение	Скорость резки	Напряжение
мм	мм	мм	%	с	мм/мин	В	мм/мин	В
0,5	1,5	3,8	250	0,0	9000	121	12500	119
1					9000	121	10800	119
1,5				0,1	9000	121	10200	120
2				0,3	6000	122	9600	120
3					3250	123	4750	120
4				0,4	1900	128	3000	122
6					700	130	1450	124

Британская система

Толщина материала	Расстояние между резаком и изделием	Исходная высота прожига		Время задержки прожига	Настройки для достижения лучшего качества резки		Настройки производительности	
					Скорость резки	Напряжение	Скорость резки	Напряжение
	дюйм	дюйм	%	с	дюйм/мин	В	дюйм/мин	В
26 GA	0.06	0.15	250	0.0	350	120	500	119
22 GA					350	120	450	119
18 GA				0.1	350	118	400	119
16 GA					350	121	400	120
14 GA				0.2	300	122	400	120
12 GA					0.4	150	121	224
10 GA				100		125	140	121
3/16 дюйма				0.5	42	131	88	123
1/4 дюйма				0.6	25	130	48	124

НАЛАДКА РЕЗАКА

45 А, неэкранир.

Алюминий

Расход воздуха – ст.л/мин / ст.куб.фут/час	
Горячий	147 / 310
Холодный	210 / 450

Метрическая система

Толщина материала	Расстояние между резаком и изделием	Исходная высота прожига		Время задержки прожига	Настройки для достижения лучшего качества резки		Настройки производительности	
					Скорость резки	Напряжение	Скорость резки	Напряжение
мм	мм	мм	%	с	мм/мин	В	мм/мин	В
1	1,5	3,8	250	0,0	7400	126	11000	121
2				0,1	4400	127	9200	123
3				0,2	2800	129	6250	125
4				0,4	2100	132	4700	126
6				0,5	1050	135	2250	127

Британская система

Толщина материала	Расстояние между резаком и изделием	Исходная высота прожига		Время задержки прожига	Настройки для достижения лучшего качества резки		Настройки производительности	
					Скорость резки	Напряжение	Скорость резки	Напряжение
	дюйм	дюйм	%	с	дюйм/мин	В	дюйм/мин	В
1/32 дюйма	0.06	0.15	250	0.0	325	126	450	121
1/16 дюйма				0.1	200	126	400	122
3/32 дюйма				0.2	150	127	328	124
1/8 дюйма				0.4	100	130	224	125
1/4 дюйма				0.5	36	136	72	127

Содержание данного раздела.

Органы управления и индикаторы	4-2
Задние средства управления.....	4-2
Передние средства управления и светодиоды	4-2
Экран состояния	4-4
Эксплуатация Powermax65 или Powermax85	4-6
Подсоедините электропитание, линию подачи газа и провод резака	4-6
Подключение рабочего провода к источнику тока.....	4-7
Подключение рабочего зажима к заготовке	4-8
Включение системы	4-9
Настройка переключателя рабочих режимов	4-9
Проверка индикаторов.....	4-10
Ручная регулировка давления газа	4-10
Регулировка силы тока	4-11
Пояснение ограничений рабочих циклов	4-12
Использование ручного резака.....	4-13
Работа предохранительного выключателя.....	4-13
Советы по резке с помощью ручного резака	4-14
Начните резку с края заготовки.	4-15
Прожиг заготовки.....	4-16
Строжка заготовки.....	4-17
Типичные отказы при ручной резке.....	4-20
Использование механизированного резака	4-21
Обеспечение правильной настройки резака и стола	4-21
Разъяснения по оптимизации качества резки.....	4-21
Прожиг заготовки с помощью механизированного резака.....	4-23
Типичные отказы при механизированной резке	4-24

Органы управления и индикаторы

Источники тока Powermax65 и Powermax85 оснащены следующими элементами: двухпозиционный переключатель, регулировочная рукоятка, селектор автоматического/ручного режима настройки давления, селектор тока/газа, переключатель рабочих режимов, светодиодные индикаторы и экран состояния.

Задние средства управления

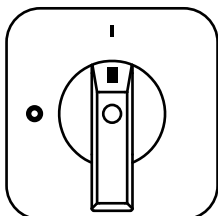

Двухпозиционный переключатель питания ON «I» – OFF «O» (вкл/выкл)

Активирует источник тока и его контуры управления.

Передние средства управления и светодиоды

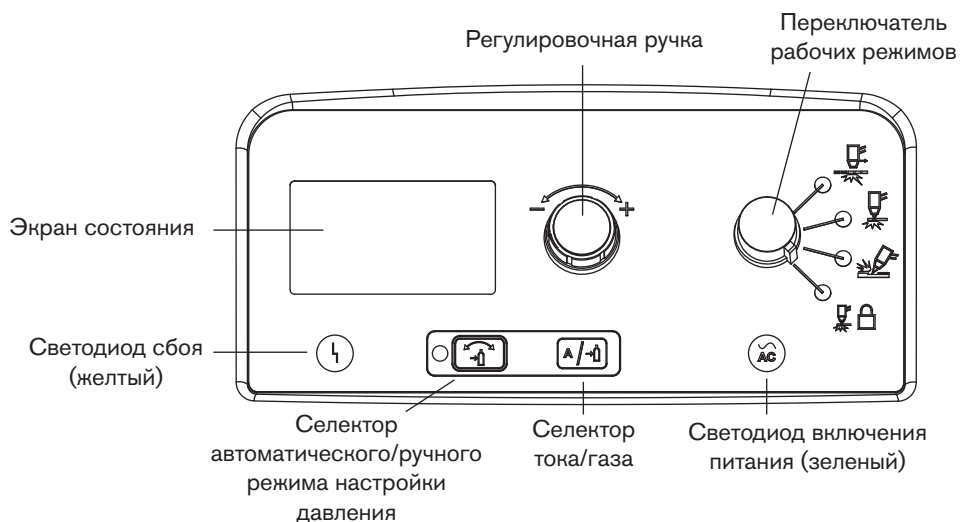

Светодиод сбоя (желтый)

Его свечение означает, что имеется сбой в источнике тока. Дополнительную информацию об этих сбоях и способах их устранения см. в Разделе 5 *Техническое обслуживание и ремонт*.



Светодиод включения питания (зеленый)

Включение этого светодиода означает, что переключатель питания установлен на I (ВКЛ), и условия отключения блокировки выполнены. Мигание означает сбой в источнике тока.

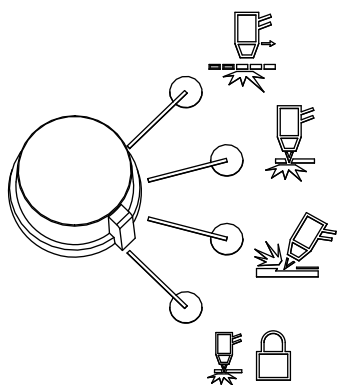

Переключатель рабочих режимовПереключатель рабочих режимов может быть установлен в одно из четырех положений:

- Постоянная вспомогательная дуга. Резка металлической сети или решетки.
- Непостоянная вспомогательная дуга. Резка или прожиг металлического листа. Это стандартный выбор для обычной контактной резки.
- Стrojка. Стrojка металлического листа.
- Блокировка резака. То же, что и режим непостоянной вспомогательной дуги, за исключением того, что резак заблокирован в положении ВКЛ после отпущения защитного выключателя во время резки.



Селектор автоматического/ручного режима настройки давления

Позволяет выбрать между автоматическим и ручным режимом. В автоматическом режиме источник тока автоматически настраивает давление газа по типу резака и длине провода, а регулировочная рукоятка настраивает только силу тока. В ручном режиме регулировочная рукоятка устанавливает либо давление газа, либо силу тока. Данный светодиод загорается в ручном режиме.

Примечание. Ручной режим должны применять опытные пользователи, которым нужно оптимизировать параметры газа (отменить автоматически заданные параметры газа) для конкретного применения.

При переключении из ручного режима в автоматический источник тока автоматически настраивает давление газа, а настройка тока остается неизменной. При переключении из автоматического режима в ручной источник тока запоминает предыдущую ручную настройку давления газа, а настройка тока остается неизменной.

При сбросе питания источник тока запоминает настройки предыдущего режима, давления газа и силы тока.

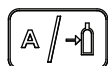

Селектор тока/газа

При работе в ручном режиме этот селектор переключается между силой током и давлением газа для ручной регулировки с помощью регулировочной рукоятки.

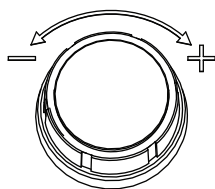

Регулировочная рукоятка

Эта рукоятка регулирует силу тока. При работе в ручном режиме эта рукоятка также может регулировать давление газа, отменяя автоматическую настройку для оптимизированных применений.

Экран состояния

Экран состояния показывает состояние системы и информацию о сбоях.



Индикаторы давления газа

В ручном режиме давление газа отображается в барах и фунтах на кв. дюйм. Столбик является наглядным индикатором давления газа.

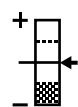

Столбик давления газа

Когда стрелка находится в центре вертикального столбика (стандартная автоматическая уставка давления), давление газа настроено на предварительно заданное (определенное на заводе) значение. Если давление превышает предварительно заданное значение, стрелка находится выше середины столбика. Если давление ниже предварительно заданного значения, стрелка находится ниже середины столбика.

Примечание. В автоматическом режиме источник тока регулирует давление до предварительно заданного значения. Ручной режим можно использовать для регулировки давления в зависимости от требований конкретной работы по резке. См. 4-10 *Ручная регулировка давления газа*.

Пиктограммы состояния системы

Экран отображает пиктограммы, показывая состояние системы.



Резак запущен

Показывает, что резак получил сигнал запуска и создал вспомогательную дугу.



Резак выполняет резку

Показывает, что режущая дуга перенесена на металл, а резак выполняет резку.



Дистанционное управление

Показывает, что управление источником тока осуществляется дистанционно. Все локальные средства управления отключены.

Коды сбоев

При возникновении сбоя в источнике тока или резаке система отображает код сбоя в нижнем левом углу экрана состояния и соответствующую пиктограмму сбоя над кодом. Первой цифрой должен быть нуль. Две другие цифры обозначают проблему. См. Раздел 5 *Техническое обслуживание и ремонт*.

Примечание. Отображается только один код сбоя. При одновременном возникновении нескольких сбоев отображается только код сбоя с наивысшим приоритетом.

Пиктограммы сбоев

Пиктограммы сбоев, появляющиеся с левой стороны экрана состояния, описаны ниже. Также появляется код сбоя, определяющий сбой. См. Раздел 5 *Техническое обслуживание и ремонт*.



Предупреждение

Система продолжает работать.



Сбой

Система останавливает резку. Если вы не можете устранить проблему и перезапустить систему, обратитесь к своему дистрибьютору или в Техническую службу Hypertherm.



Ошибка

Система требует обслуживания. Обратитесь к своему дистрибьютору или в Техническую службу Hypertherm.



Колпачковый датчик резака

Показывает, что расходные детали имеют недостаточное крепление, неправильно установлены или отсутствуют. Отключите питание, надлежащим образом установите расходные детали и включите систему снова для сброса источника тока.



Температура

Показывает, что температура модуля питания источника тока выходит за допустимые рабочие пределы.

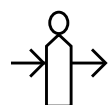

Газ

Показывает, что газ отключен от тыльной части источника тока или имеется проблема с подачей газа.

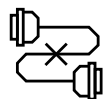

Внутренний последовательный интерфейс связи

Обозначает проблему со связью по SCI между панелью управления и панелью DSP.

Эксплуатация Powermax65 или Powermax85

Выполните следующие шаги, чтобы начать резку или строжку с помощью Powermax65 или Powermax85.

Подсоедините электропитание, линию подачи газа и провод резака

Информацию о подключении соответствующего силового шнура с вилкой к источнику тока см. в разделе 2 *Настройка источника тока*.

Вставьте в гнездо силовой шнур и подсоедините линию подачи газа. Дополнительную информацию по требованиям к электропитанию и подаче газа Powermax65 и Powermax85 см. в Разделе 2 *Настройка источника тока*. Для подключения резака вставьте разъем FastConnect™ в розетку на передней части источника тока. Подключение рабочего провода рассматривается в следующем разделе.

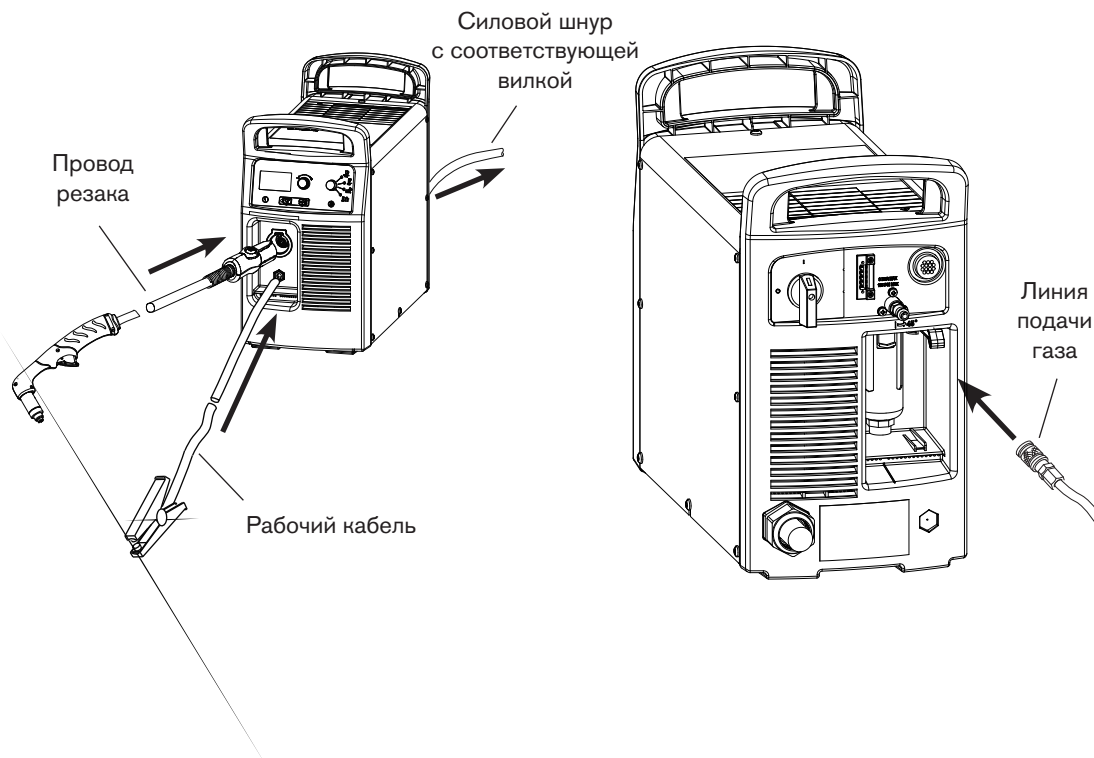

Подключение рабочего провода к источнику тока



Осторожно! Проследите за тем, чтобы использовался рабочий провод, подходящий для источника тока. Используйте рабочий кабель 65 А с Powermax65. Используйте рабочий кабель 85 А с Powermax85. Сила тока указана рядом с резиновым чехлом разъема рабочего провода.

1. Вставьте разъем рабочего провода в гнездо на передней части источника тока.

Примечание. Гнездо является шпоночным. Выровняйте шпонку на разъеме рабочего провода с отверстием на гнезде источника тока.

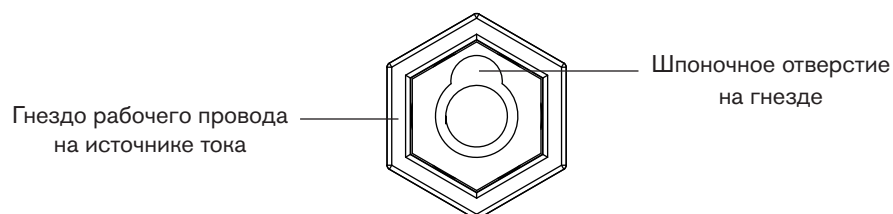

2. Вставьте разъем рабочего провода до упора в гнездо на источнике тока и поверните по часовой стрелке примерно на 1/4 поворота, пока разъем не будет посажен до упора, чтобы добиться оптимального электрического соединения.



Осторожно! Во избежание перегрева обеспечьте полную посадку рабочего провода в гнездо.

Подключение рабочего зажима к заготовке

Рабочий зажим должен быть подсоединен к заготовке во время резки. При использовании Powermax65 или Powermax85 со столом для резки рабочий провод можно подсоединить непосредственно к столу, а не подсоединять рабочий зажим к заготовке. См. инструкции производителя стола.

Обратите внимание на следующее:

- Проследите за тем, чтобы рабочий зажим и заготовка имели хороший межметаллический контакт. Удалите ржавчину, грязь, краску, покрытие и другой мусор, чтобы источник тока имел хороший контакт с заготовкой.
- Для достижения наилучшего качества резки прикрепите рабочий зажим как можно ближе к области резки.
- **Не прикрепляйте рабочий зажим к отрезаемой части заготовки.**

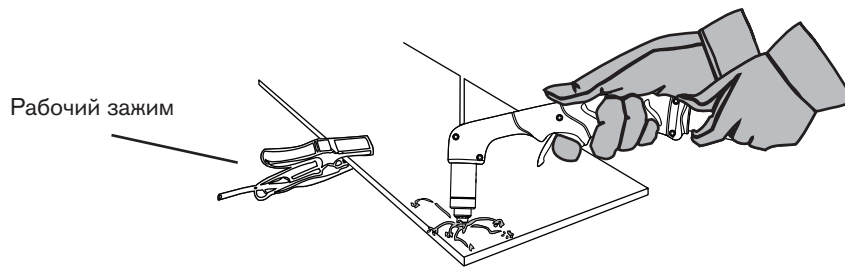

Включение системы

Установите двухпозиционный переключатель в положение ON «I» (вкл).

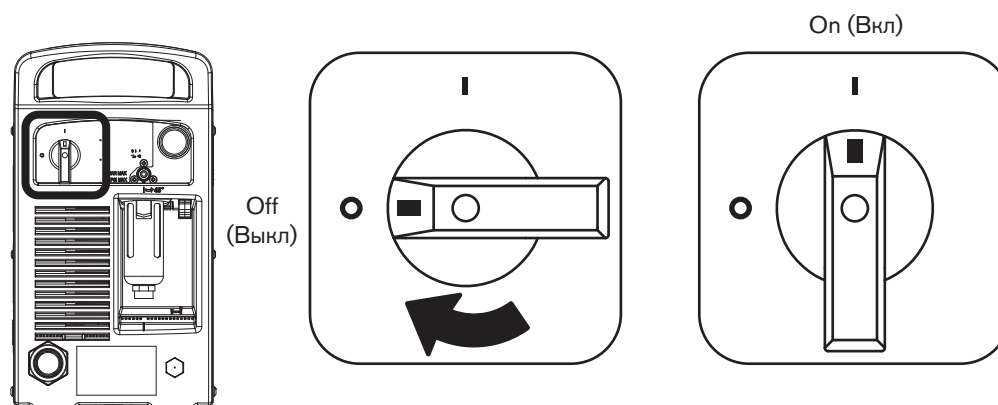

Настройка переключателя рабочих режимов

Воспользуйтесь переключателем рабочих режимов для выбора типа работ, которые вы хотите выполнить.

В режиме автоматической газовой резки технология Smart Sense™ автоматически корректирует давление газа в зависимости от режима резки и длины провода резака для обеспечения оптимального результата.

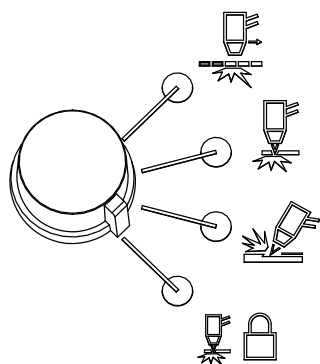

Для резки металлической сетки, решеток, металла с отверстиями или любой работы, требующей постоянной вспомогательной дуги. Использование данного режима для резки стандартных металлических поверхностей сокращает срок службы расходных материалов.

Для резки или прожига металла. Это стандартный выбор для обычной контактной резки.

Для строжки металла. (Примечание — использование данного режима для резки приведет к плохому качеству.)

Блокирует резак в положении ON (зажигание). При выборе этой опции нажмите выключатель для зажигания резака. Затем можно отпустить выключатель, продолжая резку. Нажмите выключатель снова, чтобы остановить дугу. Дуга также останавливается при неудачном переносе.

Проверка индикаторов

Проверьте следующее:

- Загорается зеленый светодиод включения питания на передней панели источника тока.
- Светодиод сбоя *не* горит.
- Пиктограммы ошибок не появляются на экране состояния.

Если на экране состояния появляется пиктограмма сбоя, загорается светодиод сбоя или мигает светодиод включения питания, устраните сбой, прежде чем продолжать. Дополнительная информация представлена в Разделе 5 *Техническое обслуживание и ремонт*.

Ручная регулировка давления газа

Для нормальных условий работы источник тока автоматически регулирует давление газа. Если вам нужно отрегулировать давление газа для конкретного применения, для этого можно использовать ручной режим.

Примечание. Ручной режим должны применять опытные пользователи, которым нужно оптимизировать параметры газа (отменить автоматически заданные параметры газа) для конкретного применения.

При переключении из ручного режима в автоматический источник тока автоматически настраивает давление газа, а настройка тока остается неизменной. При переключении из автоматического режима в ручной источник тока запоминает предыдущую ручную настройку давления газа, а настройка тока остается неизменной.

При сбросе питания источник тока запоминает настройки предыдущего режима, давления газа и силы тока.

Для регулировки давления:

1. Нажмите переключатель выбора автоматического/ручного режима настройки давления, чтобы загорелся расположенный рядом с ним светодиод. См. схему в 4-2 *Передние средства управления и светодиоды*.
2. Нажмите селектор тока/газа, пока курсор выбора не будет направлен в сторону, противоположную уставке давления газа на экране состояния.
3. Поверните регулировочную рукоятку, чтобы отрегулировать давление газа до требуемого уровня. Следите за стрелкой по мере регулировки давления.

Регулировка силы тока

Поверните регулировочную рукоятку, чтобы отрегулировать ток для конкретного применения резки.

Если система работает в ручном режиме, для регулировки тока сделайте следующее:

1. Нажмите селектор тока/газа, пока курсор выбора не будет направлен в сторону, противоположную уставке тока на экране состояния.
2. Поверните регулировочную ручку для изменения силы тока.
3. Если вы хотите выйти из ручного режима, нажмите селектор автоматического/ручного режима настройки давления. Светодиод выключается.

Примечание. При выходе из ручного режима давление газа сбрасывается до значения, оптимизированного на заводе.

При переключении между ручным и автоматическим режимами источник тока сохраняет уставку силы тока. При сбросе питания источник тока возвращается к предыдущему режиму (автоматическому или ручному) и запомнит предыдущую настройку силы тока.

Пояснение ограничений рабочих циклов

Рабочий цикл — это время (в минутах), в течение которого дуга плазмы может поддерживаться в течение 10-минутного периода во время работы при температуре окружающей среды 40°C.

Для Powermax65:

- При силе тока 65 А дуга может сохраняться 5 минут из 10 без перегрева блока (50% рабочего цикла).
- При силе тока 59 А дуга может сохраняться 6 минут из 10 (60%).
- При силе тока 46 А дуга может сохраняться 10 минут из 10 (100%).

Для Powermax85:

- При силе тока 85 А дуга может сохраняться 6 минут из 10 без перегрева блока (60% рабочего цикла).
- При силе тока 74 А дуга может сохраняться 8 минут из 10 (80%).
- При силе тока 66 А дуга может сохраняться 10 минут из 10 (100%).

При превышении рабочего цикла источник тока перегревается, на экране состояния появляется пиктограмма связанного с температурой сбоя, дуга потухает, а вентилятор охлаждения продолжает работать. Возобновление резки невозможно, пока не исчезнет пиктограмма связанного с температурой сбоя и не погаснет светодиод сбоя.

Использование ручного резака

		<p>ПРЕДУПРЕЖДЕНИЕ! БЫСТРОДЕЙСТВУЮЩИЕ РЕЗАКИ ПЛАЗМЕННАЯ ДУГА МОЖЕТ ВЫЗВАТЬ ТРАВМЫ И ОЖОГИ</p>
<p>Зажигание плазменной дуги выполняется сразу после активации выключателя резака. Плазменная дуга быстро режет перчатки и одежду.</p> <ul style="list-style-type: none"> ▪ Носите соответствующее защитное оборудование. ▪ Находитесь на расстоянии от наконечника резака. ▪ Не держите заготовку и не подставляйте руки под траекторию резки. ▪ Никогда не направляйте резак на себя или других людей. 		

Работа предохранительного выключателя

Ручные резаки оснащены предохранительным выключателем для предотвращения случайных зажиганий. Когда вы готовы пользоваться резак, отведите предохранительную крышку выключателя вперед (по направлению к головке резака) и нажмите красный выключатель резака, как показано ниже.

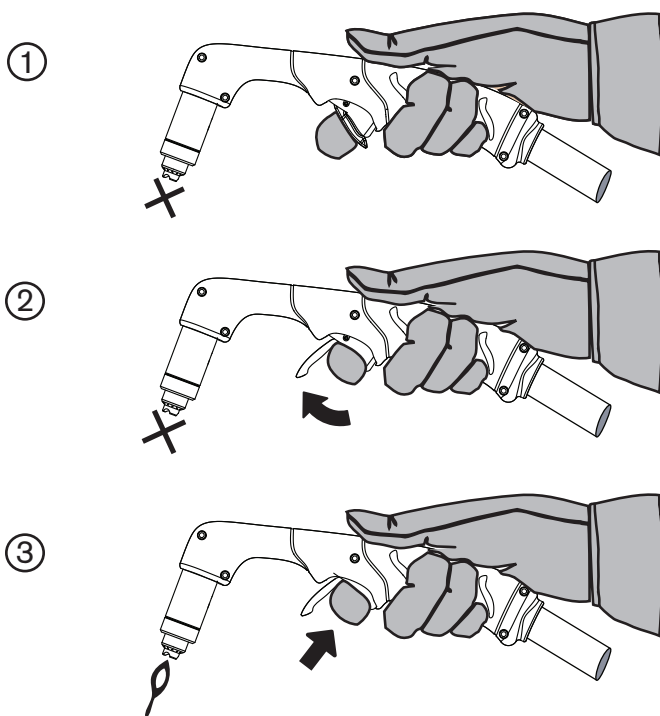

Советы по резке с помощью ручного резака

- Слегка ведите наконечник резака вдоль заготовки для поддержания ровности резки.
- Во время резки убедитесь в том, что из-под заготовки выходят искры. При резке искры должны немного запаздывать за резаком (угол 15° – 30° от вертикали).
- Если искры распыляются с заготовки, перемещайте резак медленнее или увеличьте настройку выходного тока.
- При использовании ручного резака на 75 или 15 градусов держите сопло резака перпендикулярно заготовке, чтобы сопло находилось под углом 90° к поверхности резки. Наблюдайте за дугой в процессе резки.

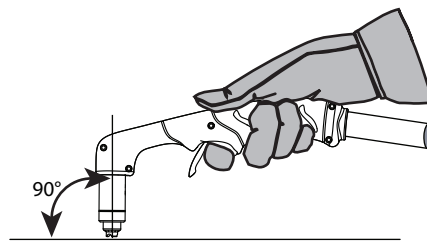

- Если зажигать резак без необходимости, срок службы сопла и электрода сократится.

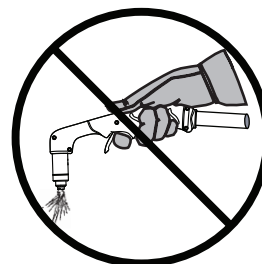

- Потянуть или повести резак по заготовке легче, чем толкать его вперед.
- Для прямолинейной резки пользуйтесь прямой кромкой в качестве ориентира. Для резки кругов воспользуйтесь шаблоном или приспособлением для круговой резки (шаблоном для круговой резки). См. в Разделе 6 *Детали* номера деталей шаблонов плазменной резки Hypertherm для круговой резки и выполнения косых срезов.

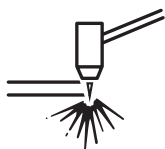
Начните резку с края заготовки.

1. Когда к заготовке прикреплен рабочий зажим, держите сопло резака перпендикулярно (под углом 90°) к краю заготовки.



2. Нажмите выключатель резака, чтобы зажечь дугу. Приостановитесь на краю, пока дуга не прорежет заготовку насквозь.



3. Слегка поведите наконечник резака вдоль заготовки для продолжения резки. Сохраняйте постоянный и ровный темп.



Прожиг заготовки

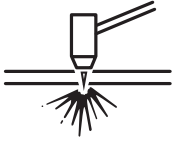

ПРЕДУПРЕЖДЕНИЕ!

ИСКРЫ И ГОРЯЧИЙ МЕТАЛЛ МОГУТ ПРИВЕСТИ К ТРАВМАМ ГЛАЗ И ОЖОГАМ. При выполнении зажигания под углом из сопла будут выходить искры и горячий металл. Отведите резак в направлении от себя и других людей.

1. Когда к заготовке прикреплен рабочий зажим, держите резак приблизительно под углом 30° к заготовке с наконечником резака на расстоянии не более 1,5 мм от заготовки, прежде чем выполнять зажигание резака.
2. Выполните зажигание резака, сохраняя угол к заготовке. Медленно поверните резак в перпендикулярное положение (под углом 90°).
3. Удерживайте резак в этом положении, продолжая нажимать выключатель. Выход искр из-под заготовки означает, что дуга выполнила прожиг материала.
4. После завершения прожига слегка поведите сопло вдоль заготовки для продолжения резки.



Строжка заготовки



		<p>БЕРЕГИСЬ!</p>
<p>ИСКРЫ И ГОРЯЧИЙ МЕТАЛЛ МОГУТ ПРИВЕСТИ К ТРАВМАМ ГЛАЗ И ОЖОГАМ. При выполнении зажигания под углом из сопла будут выходить искры и горячий металл. Отведите резак в направлении от себя и других людей.</p>		

1. Удерживайте резак так, чтобы наконечник резака находился на расстоянии не более 1,5 мм от заготовки перед выполнением зажигания резака.

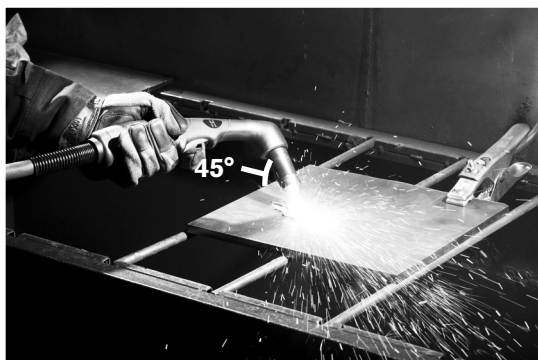

2. Удерживайте резак под углом 45° к заготовке с небольшим зазором между наконечником резака и заготовкой. Нажмите выключатель, чтобы получить вспомогательную дугу. Выполните перенос дуги к заготовке.

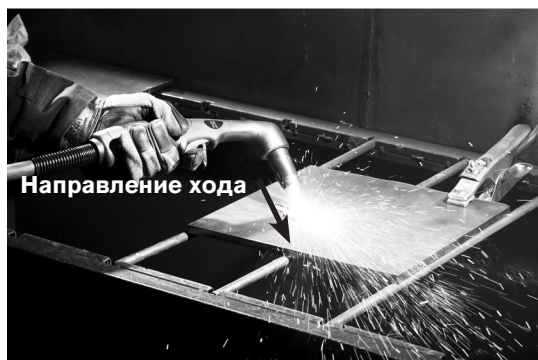

3. Сохраняйте угол примерно 45° к заготовке при переносе дуги в область строжки. Перенесите плазменную дугу в направлении создаваемой области строжки. Сохраняйте небольшое расстояние между наконечником резака и расплавленным металлом, чтобы избежать сокращения срока службы или повреждения резака.

Изменение угла резака меняет размеры области строжки.

Характеристика строжки

Можно менять характеристику строжки, изменяя скорость прохождения резака по заготовке, расстояние между резак и изделием, угол между резак и заготовкой, а также выходной ток источника тока.

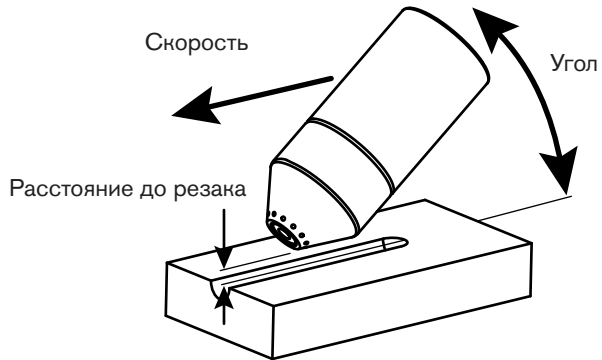

Рабочие параметры	
Скорость	50,8–63,5 см/мин
Расстояние до резака	6,4–9,5 мм
Угол	35–40°С

Стандартная характеристика строжки для 65 А

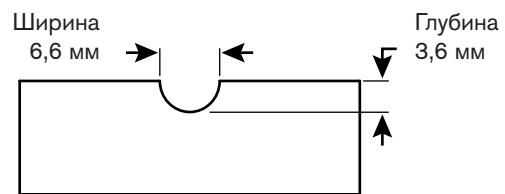

Стандартная характеристика строжки для 85 А

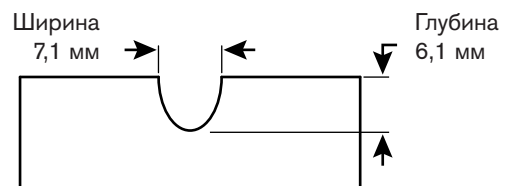

Изменение характеристики строжки

Следующие действия оказывают указанное действие на характеристику строжки:

- **Увеличение скорости** резака приведет к **уменьшению ширины** и **уменьшению глубины**.
- **Уменьшение скорости** резака приведет к **увеличению ширины** и **увеличению глубины**.
- **Увеличение расстояния** до резака приведет к **увеличению ширины** и **уменьшению глубины**.
- **Уменьшение расстояния** до резака приведет к **уменьшению ширины** и **увеличению глубины**.
- **Увеличение угла** резака (перемещение в сторону вертикали) приведет к **уменьшению ширины** и **увеличению глубины**.
- **Уменьшение угла** резака (перемещение в сторону от вертикали) приведет к **увеличению ширины** и **уменьшению глубины**.
- **Увеличение тока** источника тока приведет к **увеличению ширины** и **увеличению глубины**.
- **Уменьшение тока** источника тока приведет к **уменьшению ширины** и **уменьшению глубины**.

Типичные отказы при ручной резке

Резак не полностью выполняет резку заготовки. Возможные причины:

- Слишком высокая скорость резки.
- Износ расходных деталей.
- Разрезаемый металл имеет слишком большую толщину для выбранной силы тока.
- Расходные детали строжки устанавливаются вместо расходных деталей для контактной резки.
- Рабочий зажим неправильно прикреплен к заготовке.
- Давление газа или расход газа слишком низкий.

Качество резки неудовлетворительное. Возможные причины:

- Разрезаемый металл имеет слишком большую толщину для выбранной силы тока.
- Неправильно выбраны расходные детали (например, расходные детали для строжки устанавливаются вместо расходных деталей для контактной резки).
- Вы перемещаете резак слишком быстро или слишком медленно.

Дуга разбрызгивается, а срок службы расходных деталей меньше ожидаемого. Возможные причины:

- Влага в линии подачи газа
- Неправильное давление газа
- Расходные детали установлены неправильно

Использование механизированного резака

Поскольку Powermax с механизированным станком можно использовать с широким спектром столов для резки, направляющих, устройств снятия фасок с труб и т.д., необходимо будет соблюдать инструкции изготовителя по особенностям работы механизированного резака в своей конфигурации. Однако информация в следующих разделах поможет оптимизировать качество резки и максимизировать срок службы.

Обеспечение правильной настройки резака и стола

- Для выравнивания резака перпендикулярно заготовке в двух направлениях следует воспользоваться угольником.
- Резак может перемещаться ровнее, если очистить, проверить и настроить систему рельсовых направляющих и привода стола для резки. Нестабильное перемещение станка может привести к образованию регулярных волнообразных контуров на поверхности резки.
- Резак не должен соприкасаться с заготовкой в процессе резки. Соприкосновение с заготовкой может привести к повреждению защитного экрана и сопла и негативно повлиять на поверхность резки.

Разъяснения по оптимизации качества резки

Для оптимизации качества резки следует учитывать несколько факторов:

- Угол среза — угол режущей кромки
- Окалина — расплавившийся материал, который отвердевает на заготовке или под ней
- Прямызна поверхности резки — поверхность резки может стать вогнутой или выгнутой

В следующих разделах описано воздействие этих факторов на качество резки.

Угол среза или скоса

- Положительный угол среза возникает, когда из верхней части среза удаляется больше материала, чем из нижней.
- Отрицательный угол среза возникает, когда больше материала удаляется из нижней части среза.

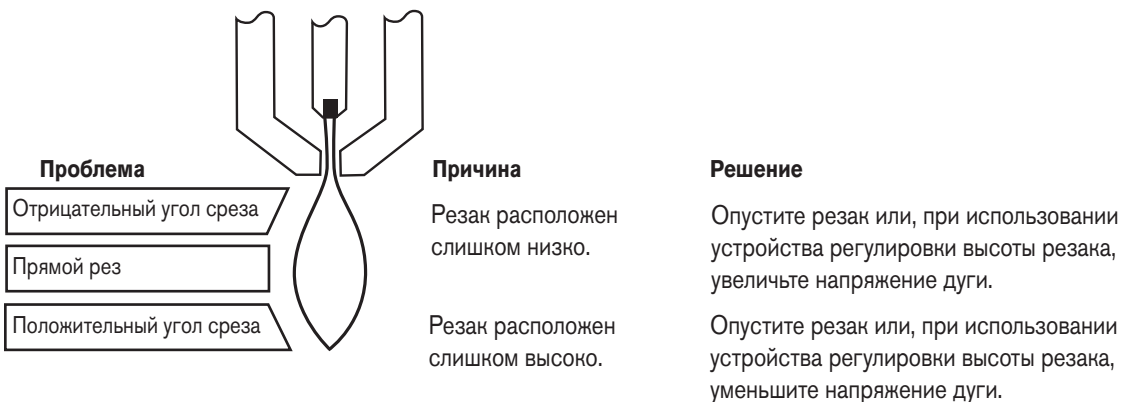

Примечание. Наиболее прямой угол среза будет находиться *справа* по отношению к поступательному движению резака. Левая сторона будет иметь некоторый скос.

Чтобы определить, что вызывает проблему с углом среза — плазменная система или система привода — следует выполнить тестовую резку и замерить угол на каждой стороне. Затем следует повернуть резак в держателе на 90° и повторить процесс. Если в обоих тестах углы одинаковы, проблему вызывает система привода.

Если проблема с углом среза сохраняется после устранения «механических причин» (см. 4-21 *Обеспечение правильной настройки резака и стола*), проверьте расстояние между резак и изделием, особенно если все углы среза положительны либо все отрицательны. Кроме того, проверьте разрезаемый материал: Если металл намагничен или тверд, проблемы с углом резки более вероятны, чем в других случаях.

Окалина

При резке воздушной плазмой всегда будет присутствовать некоторое количество окалины. Однако можно минимизировать объем и тип окалины путем надлежащей регулировки системы для своего применения.

Избыточная окалина появляется на верхнем краю обеих частей пластины, когда резак находится слишком низко (или напряжение является слишком низким при использовании устройства регулировки высоты резака). Отрегулируйте резак или напряжение с небольшими приращениями (по 5 В или меньше), пока объем окалины не будет уменьшен.

Окалина низкой скорости образуется, когда скорость резки резака слишком низкая, в результате чего дуга уходит вперед. Окалина образуется в виде тяжелых пузырчатых отложений в нижней части среза, ее легко можно убрать. Для снижения количества образующейся окалины следует повысить скорость.

Окалина высокой скорости образуется при слишком высокой скорости резки, из-за которой дуга отстает. Такая окалина образуется в виде тонкой и узкой полоски металла, расположенной очень близко к срезу. Она крепче соединена с дном, чем при низкой скорости, и поэтому ее труднее удалить. Для снижения количества образующейся окалины высокой скорости выполните действия, которые указаны ниже.

- Уменьшите скорость резки.
- Уменьшите расстояние между резак и изделием.

Прожиг заготовки с помощью механизированного резака

Как и с ручным резаком, резку с механизированным резаком можно начать с края заготовки или путем ее прожига. Прожиг приведет к сокращению срока службы по сравнению с запуском с кромки.

В технологических картах резки имеется столбец рекомендуемого значения высоты резака при запуске прожига. Для Powermax65 и Powermax85 высота прожигания обычно в 2,5 раза больше высоты резки. См. более подробную информацию в технологических картах резки.

Задержка прожига должна быть достаточной для проникновения дуги на всю глубину материала до начала перемещения резака, но не настолько длительной, чтобы дуга «блуждала» в поисках края большого отверстия прожига. По мере износа расходных материалов может потребоваться увеличить время такой задержки. Значения времени задержки прожига, приведенные в технологических картах резки, основаны на среднем времени задержки на протяжении всего срока службы расходных материалов.

При прожиге материалов, толщина которых близка к максимальной для определенного процесса, следует принять во внимание следующие важные факторы:

- Расстояние ввода должно примерно равняться толщине прожигаемого материала. Например, материал толщиной 20 мм требует расстояния ввода в 20 мм.
- Во избежание повреждения защитного экрана от накопления расплавленного материала, формируемого при прожиге, не следует допускать опускания резака на высоту резки, пока им не будет убрана ванночка расплавленного материала.
- Различные химические составы материала могут негативно повлиять на толщину прожига, возможную в системе. А именно, высокопрочная сталь с высоким содержанием марганца или кремния может снизить максимальную толщину прожига. Hypertherm рассчитывает параметры прожига для низкоуглеродистой стали, используя сертифицированный лист A-36.
- В некоторых случаях расширить толщину прожига системы можно, используя «летающий прожиг» (при котором перемещение резака начинается немедленно после переноса, в ходе процесса прожига). Поскольку это может быть сложным процессом, при котором возможно повреждение резака или других компонентов, рекомендуется выполнять неподвижный пуск или пуск на краю.

Типичные отказы при механизированной резке

Вспомогательная дуга резака загорается, но не переносится. Возможные причины:

- Рабочий кабель не имеет хорошего контакта со столом для резки, или стол для резки не имеет хорошего контакта с заготовкой.
- Слишком большое расстояние между резаком и изделием.

Не выполнено полное проникновение в заготовку, и имеется чрезмерное искрение в верхней части заготовки. Возможные причины:

- Расходные детали изношены, и их необходимо заменить. Для оптимизации производительности в механическом применении замените сопло и электрод вместе.
- Рабочий кабель не имеет хорошего контакта со столом для резки, или стол для резки не имеет хорошего контакта с заготовкой.
- Ток настроен на слишком низкое значение. Дополнительная информация представлена в Разделе 3 *Настройка резака*.
- Слишком высокая скорость резки. Дополнительная информация представлена на технологических картах резки в Разделе 3, *Настройка резака*.
- Разрезаемый металл имеет слишком большую толщину для выбранной силы тока. См. Раздел 1, *Технические характеристики*.

С нижней стороны разреза образуется окалина. Возможные причины:

- Расходные детали изношены, и их необходимо заменить. Для оптимизации производительности в механическом применении замените сопло и электрод вместе.
- Неправильная скорость резки. Дополнительная информация представлена на технологических картах резки в Разделе 3, *Настройка резака*.
- Ток настроен на слишком низкое значение. Дополнительная информация представлена на технологических картах резки в Разделе 3 *Настройка резака*.

Угол среза не прямой. Возможные причины:

- Расходные детали изношены, и их необходимо заменить. Для оптимизации производительности в механическом применении замените сопло и электрод вместе.
- Неправильное направление хода резака. Высококачественная сторона расположена справа по отношению к поступательному движению резака.
- Неправильное расстояние между резаком и заготовкой.
- Неправильная скорость резки. Дополнительная информация представлена на технологических картах резки в Разделе 3 *Настройка резака*.

Сокращается срок службы расходных материалов. Возможные причины:

- Ток дуги, напряжение дуги, скорость хода и другие переменные не настроены согласно рекомендациям в технологических картах резки.
- Зажигание дуги в воздухе (начало или конец резки поверхности). Начало резки с кромки допустимо, поскольку дуга при зажигании имеет контакт с заготовкой.
- Начало прожига с неправильной высотой резака. См. более подробную информацию о начальной высоте прожига в технологических картах резки.

ТЕХНИЧЕСКОЕ ОБСЛУЖИВАНИЕ И РЕМОНТ

Содержание данного раздела.

Выполнение планового техобслуживания.....	5-2
Проверка расходных материалов	5-3
Основные операции по поиску и устранению неисправностей.....	5-4
Коды и решения по устранению сбоев	5-6
Замена фильтровального элемента и корпуса воздушного фильтра.....	5-10
Демонтаж корпуса воздушного фильтра	5-10
Определение модели корпуса воздушного фильтра.....	5-11
Установка фильтровального элемента воздушного фильтра (для пластмассового или полиамидного корпуса).....	5-12
Установка фильтровального элемента воздушного фильтра (для корпуса с металлическим кожухом)	5-13
Установка корпуса воздушного фильтра (для корпуса с металлическим кожухом, пластмассового или полиамидного)	5-14

Выполнение планового техобслуживания

		ЭЛЕКТРИЧЕСКИЙ РАЗРЯД МОЖЕТ БЫТЬ СМЕРТЕЛЬНЫМ
	Перед выполнением работ по техническому обслуживанию необходимо отключить электропитание. Любые работы, для выполнения которых требуется снять крышку источника тока, должны выполняться только квалифицированным техническим персоналом.	

При каждом использовании:

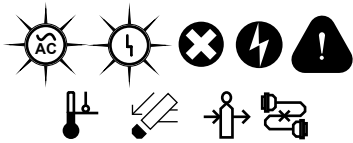

Проверьте световые индикаторы и пиктограммы сбоев. Устраните все сбои.

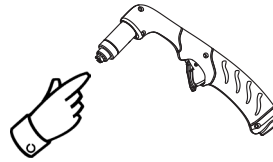

Проверьте правильность установки и износ расходных деталей.

Каждые 3 месяца:



Замените все поврежденные ярлыки.

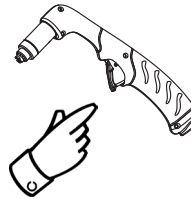

Проверьте выключатель на отсутствие повреждений. Проверьте корпус резака на отсутствие трещин и открытых проводов. Замените все поврежденные детали.



Проверьте силовой шнур и вилку. Замените в случае повреждения.

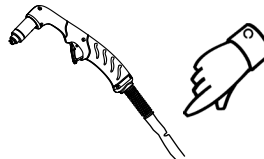



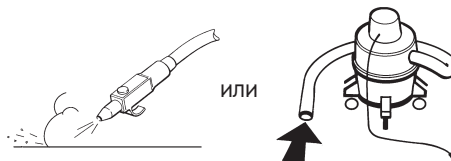

Проверьте провод резака. Замените в случае повреждения.

Каждые 6 месяцев:

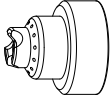

Очистите внутреннюю часть источника тока сжатым воздухом или вакуумом.

Проверка расходных материалов

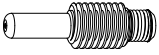
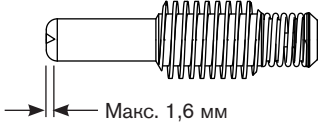
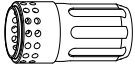
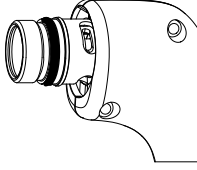
Деталь	Проверка	Действие
	<p>Центральное отверстие — круглая форма.</p> <p>Зазор между экраном и соплом — отсутствие скопившегося мусора.</p>	<p>Замените защитный экран, если отверстие перестало быть круглым.</p> <p>Снимите экран и удалите весь материал.</p>
	<p>Центральное отверстие — круглая форма.</p> <div style="display: flex; justify-content: space-around; align-items: center;">   </div> <p>Хороший Изношен</p>	<p>Замените сопло, если центральное отверстие перестало быть круглым.</p>
	 <p>Макс. 1,6 мм</p>	<p>Замените электрод, если поверхность изношена или глубина изъязвления превышает 1,6 мм.</p>
	<p>Поверхность внутри завихрителя — отсутствие повреждений или износа, отверстия для газа — отсутствие закупорок.</p>	<p>Замените завихритель, если поверхность повреждена или изношена или какое-либо из отверстий закупорено.</p>
	<p>Поверхность — отсутствие повреждений, износа или смазки.</p>	<p>Если уплотнительное кольцо сухое, смажьте его и резьбу тонким слоем силиконовой смазки. Если уплотнительное кольцо изношено или повреждено, замените его.</p>

Основные операции по поиску и устранению неисправностей

В следующей таблице представлен обзор самых распространенных проблем, которые могут возникнуть при использовании Powermax65 или Powermax85, и описаны методы их решения.

Примечание. Пиктограммы сбоев и соответствующие коды сбоев появляются на ЖКД. См. 5-6 *Коды и решения по устранению сбоев*.

Если вы не можете решить проблему, соблюдая следующие базовые рекомендации по поиску и устранению неисправностей, или вам нужна дополнительная помощь:





1. Обратитесь к своему дистрибьютору или на авторизованный ремонтный объект Hypertherm.
2. Обратитесь в ближайший офис Hypertherm из указанных в начале данного руководства.





Проблема	Решения
Двухпозиционный переключатель питания установлен в положение ON «I» (вкл), однако светодиод включения питания не светится.	<ul style="list-style-type: none">▪ Убедитесь в том, что силовой шнур вставлен в гнездо.▪ Убедитесь в том, что питание включено на главной панели питания или на коробке линейных выключателей.▪ Убедитесь в том, что напряжение линии не слишком низкое (более чем на 15% ниже номинального напряжения).▪ Убедитесь в том, что размыкатель цепи не сработал.
Перенос дуги к заготовке не выполняется.	<ul style="list-style-type: none">▪ Очистите область, в которой рабочий зажим контактирует с заготовкой, для обеспечения хорошего межметаллического соединения.▪ Проверьте рабочий зажим на отсутствие повреждений и выполните необходимый ремонт.▪ Высота прожига может оказаться слишком большой. Переместите резак ближе к заготовке и включите резак еще раз.

Проблема	Решения
<p>Дуга возникает сразу, но повторное зажигание выполняется только при повторном нажатии выключателя резака.</p>	<ul style="list-style-type: none"> ▪ Осмотрите расходные детали и замените их, если они изношены или повреждены. См. 5-3 <i>Проверка расходных материалов</i>. ▪ Замените фильтровальный элемент воздушного фильтра, если он загрязнен. См. 5-10 <i>Замена фильтровального элемента и корпуса воздушного фильтра</i>. ▪ Убедитесь в правильности давления газа.
<p>Дуга разбрызгивается и «шипит».</p>	<ul style="list-style-type: none"> ▪ Фильтровальный элемент воздушного фильтра загрязнен. Замените элемент. См. стр. 5-10 <i>Замена фильтровального элемента и корпуса воздушного фильтра</i>. ▪ Проверьте газовую линию на отсутствие влаги. При необходимости, установите или отремонтируйте линию от газового фильтра до источника тока. Дополнительная информация представлена в Разделе 2 <i>Настройка источника тока</i>.
<p>Качество резки неудовлетворительное.</p>	<ul style="list-style-type: none"> ▪ Убедитесь в том, что резак используется правильно. См. Раздел 4 <i>Эксплуатация</i>. ▪ Проверьте расходные детали на отсутствие износа и замените при необходимости. См. 5-3 <i>Проверка расходных материалов</i>. ▪ Проверьте давление и качество воздуха. ▪ Убедитесь в том, что переключатель режима резки находится в правильном положении для выполнения резки. ▪ Проверьте правильность установки нужных расходных материалов.





Коды и решения по устранению сбоев

Ярлык с описаниями этих кодов распространенных сбоев находится на внутренней стороне передней обложки данного руководства. Отсоедините ярлык и поместите его на тыльной части источника тока в качестве справочной информации.

Код сбоя	Описание	Светодиод питания	Светодиод сбоя	Пиктограмма сбоя	Решения
0-12	Низкое давление газа на входе: Предупреждение (система продолжает работать)	Вкл	Выкл		<ul style="list-style-type: none"> Отрегулируйте давление газа на входе по необходимости.
0-13	Нестабильный входной переменный ток: Предупреждение (система продолжает работать)	Мигание (3 Гц)	Выкл		<ul style="list-style-type: none"> Исправьте источник питания.
0-19	Аппаратная защита панели питания. Обнаружен один или несколько аппаратных сбоев (или помех) в работе панели питания.	Вкл	Вкл		<p>Инвертор выключается и в течение нескольких секунд не включается. Если сбой вызван электромагнитными помехами, в течение нескольких секунд сбой самоустранивается, и машина начинает работать нормально.</p> <p>Если сбой по-прежнему возникает, на экране панели оператора появляется код сбоя 0-99. Обслуживающий персонал может открыть журнал сбоев в окне обслуживания и найти этот крупный сбой.</p>
0-20	Низкое давление газа	Вкл	Вкл		<ul style="list-style-type: none"> Проверьте подачу газа на входе. Отрегулируйте давление газа в соответствии с приемлемым диапазоном с помощью ручного режима. См. Раздел 4 <i>Эксплуатация</i>.

Код сбоя	Описание	Светодиод питания	Светодиод сбоя	Пиктограмма сбоя	Решения
0-21	Потеря потока газа при резке	Вкл	Вкл		<ul style="list-style-type: none"> Восстановите давление газа на входе и снова запустите источник тока. Проверьте провод резака на отсутствие утечек и изгибов.
0-22	Отсутствие газа на входе	Вкл	Вкл		<ul style="list-style-type: none"> Подсоедините источник газа и снова запустите источник тока.
0-30	Заедание расходных деталей резака Это свидетельствует о том, что резак заело либо в открытом, либо в закрытом положении.	Вкл	Вкл		<ul style="list-style-type: none"> Если расходные детали имеют слабое крепление или удаляются при включенном источнике тока, отключите источник тока, устраните проблему и снова включите источник тока для устранения этого сбоя. Если на вид расходные детали установлены правильно, возможно, поврежден резак. Обратитесь к своему дистрибьютору или на авторизованный ремонтный объект Hypertherm.
0-40	Слишком высокая/низкая температура	Вкл	Вкл		<ul style="list-style-type: none"> Оставьте источник питания включенным, чтобы он был охлажден с помощью вентилятора. Если внутренняя температура источника тока достигает -30°C, перенесите источник тока в более теплое помещение.

Код сбоя	Описание	Светодиод питания	Светодиод сбоя	Пиктограмма сбоя	Решения
0-50	Кожух снят	Вкл	Вкл		<ul style="list-style-type: none"> Отключите источник тока. Проверьте правильность установки расходных деталей и снова запустите источник тока. Если на вид расходные детали установлены правильно, возможно, поврежден резак. Обратитесь к своему дистрибьютору или на авторизованный ремонтный объект Hypertherm.
0-51	<p>Включен пусковой сигнал при включении питания</p> <p>Такая ситуация означает, что источник тока получает пусковой сигнал. Иногда это называется «заедание при запуске».</p>	Вкл	Вкл		<ul style="list-style-type: none"> Если источник питания включается, когда нажат курок резака, система отключается. Отпустите курок и выполните полный цикл переключателя питания.
0-52	Резак не подсоединен	Вкл	Вкл		<ul style="list-style-type: none"> Вставьте провод резака в гнездо FastConnect на передней стороне источника тока и выполните цикл источника тока.

Код сбоя	Описание	Светодиод питания	Светодиод сбоя	Пиктограмма сбоя	Решения
0-60	Ошибка входного напряжения переменного тока	Вкл	Вкл		<ul style="list-style-type: none"> ▪ Обрыв фазы: Проверьте все входные фазы и предохранители. ▪ Перенапряжение: Проверьте линию, уменьшите напряжение. ▪ Недостаточное напряжение: Проверьте линию, увеличьте напряжение.
0-61	Нестабильный входной переменный ток: Завершение работы	Вкл	Вкл		<ul style="list-style-type: none"> ▪ Ток входной линии нестабилен. Уменьшите питание и устраните проблему, прежде чем продолжать.
0-98	Внутренний сбой связи	Вкл	Вкл		<ul style="list-style-type: none"> ▪ Выключите питание, подождите 20 с, включите питание. ▪ Квалифицированный техник должен открыть корпус источника тока и проверить ленточный кабель между панелью управления и панелью DSP.
0-99	Аппаратный сбой системы — требуется обслуживание Показывает крупный сбой в системе.	Вкл	Вкл		<ul style="list-style-type: none"> ▪ Обслуживание системы должен выполнить квалифицированный специалист. Обратитесь к своему дистрибьютору или на авторизованный ремонтный объект.

Замена фильтровального элемента и корпуса воздушного фильтра

Демонтаж корпуса воздушного фильтра

1. Отключите (OFF) питание, отсоедините силовой кабель, удостоверьтесь, что линия подачи газа отсоединена. Расположите заднюю часть источника тока таким образом, чтобы можно было легко получить доступ к съемному корпусу воздушного фильтра.



2. Если контейнер с расходными деталями установлен рядом с корпусом воздушного фильтра, в первую очередь необходимо снять его.
3. Возьмитесь за корпус фильтра правой рукой. Нажмите защелку и поверните корпус фильтра примерно на 45 градусов вправо.

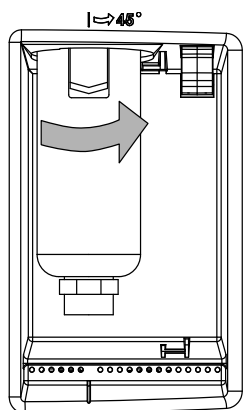

4. Для извлечения корпуса потяните его прямо вниз.

Определение модели корпуса воздушного фильтра

В Вашей системе Powermax65/85 может быть установлена одна из двух моделей корпусов фильтра, показанных ниже. Это обусловлено изменениями, внесенными в процесс производства. Корпус одной конструкции, равно как и уплотнительное кольцо, нельзя поставить в фильтр, предназначенный для корпуса другой конструкции. В корпусах обеих конструкций используется одинаковый фильтровальный элемент; однако, действия по замене элемента отличаются для каждого из корпусов.

Корпус фильтра старого исполнения с металлическим кожухом



Фильтр в сборе для корпуса с металлическим кожухом, показанный выше, больше не доступен для заказа. Отдельно фильтровальный элемент воздушного фильтра и корпус фильтра до сих пор имеются в наличии.

Для ознакомления с инструкцией по замене фильтровального элемента воздушного фильтра и корпуса с металлическим кожухом перейдите на страницу 5-13 *Установка фильтровального элемента воздушного фильтра (для корпуса с металлическим кожухом)*.

Корпус фильтра нового исполнения из пластмассы



Информация по замене фильтровального элемента воздушного фильтра и корпуса фильтра на данной модели представлена в следующем разделе.

Примечание. При установке комплекта для полиамидного корпуса 428415 на взгляд поверхность корпуса может иметь зеленовато-голубой цвет. (См. стр. 6-3).

Установка фильтровального элемента воздушного фильтра (для пластмассового или полиамидного корпуса)

5. Покрутите и потяните вверх фиксирующую деталь элемента черного цвета, установленную в верхней части корпуса фильтра.



6. Слегка покрутите фиксаторы элемента черного цвета ❶ до тех пор, пока они не отойдут и с них можно будет снять загрязненный фильтровальный элемент воздушного фильтра ❷.

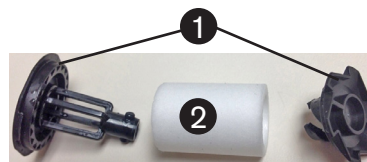

7. Покрутите фиксаторы элемента до тех пор, пока они не защелкнутся в нужном положении и не будет обеспечено их плотное крепление к новому фильтровальному элементу.

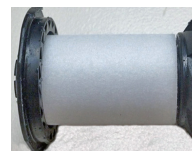

Примечание. Если фиксирующие детали элемента черного цвета повреждены, закажите новый воздушный фильтр в сборе, входит в комплект 428351.

8. Если Вы не собираетесь производить замену корпуса воздушного фильтра:

- Установите уплотнительное кольцо большей толщины из комплекта 228695 на существующий корпус фильтра.

Уплотнительное кольцо



Используйте уплотнительное кольцо большей толщины

- Очистите корпус, протерев его от масла, грязи или других загрязнителей.
9. Вставьте фильтровальный элемент воздушного фильтра в корпус фильтра. Покрутите верхнюю пластмассовую часть фильтровального элемента до тех пор, пока она плотно не соединится с верхней частью корпуса фильтра.



Примечание. Для просмотра информации по установке корпуса воздушного фильтра перейдите к шагу 10 на странице 5-14.

Установка фильтровального элемента воздушного фильтра (для корпуса с металлическим кожухом)

5. На фильтре в сборе видно фильтровальный элемент белого цвета и черную стопорную гайку. Отверните (против часовой стрелки) пластмассовую стопорную гайку, которая крепит фильтровальный элемент.
6. Замените загрязненный элемент на новый элемент белого цвета.
7. Повторно вверните (по часовой стрелке) исходную пластмассовую стопорную гайку и затяните до отказа рукой.
8. Протрите корпус фильтра изнутри от масла, грязи или других загрязнителей. Убедитесь в том, что корпус изнутри чист.
9. Осмотрите уплотнительное кольцо в верхней части корпуса фильтра.



- Если уплотнительное кольцо повреждено, замените его одним, более тонким, кольцом из двух, входящих в комплект уплотнительных колец 228695.



- Если уплотнительное кольцо не повреждено, убедитесь, что на нем есть тонкий слой силиконовой смазки (027055, не входит в комплект).

Установка корпуса воздушного фильтра (для корпуса с металлическим кожухом, пластмассового или полиамидного)

10. Выровняйте корпус фильтра по вертикали и с усилием нажмите на корпус фильтра до гнезда, чтобы обеспечить посадку корпуса.
11. После надлежащей посадки корпуса его необходимо повернуть на 45 градусов влево, пока не будет слышен звук защелкивания.

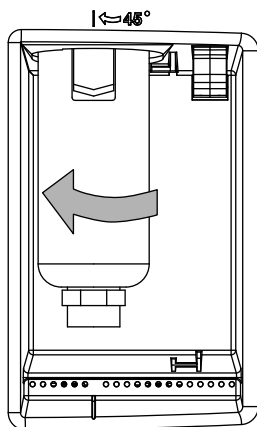

12. Снова подсоедините шланг подачи газа к источнику тока и проверьте на наличие утечек.
13. Подключите электропитание и включите (ON) источник тока.

Раздел 6

ДЕТАЛИ

Содержание данного раздела.

Детали источника тока.....	6-2
Сменные детали для ручного резака Duramax 75°.....	6-6
Сменные детали для ручного резака Duramax 15°.....	6-7
Расходные детали для ручного резака.....	6-8
Сменные детали для полноразмерного механизированного резака Duramax 180°.....	6-9
Сменные детали для механизированного мини-резака Duramax 180°.....	6-11
Расходные детали для механизированного резака.....	6-13
Вспомогательные детали.....	6-14
Ярлыки Powermax65/85.....	6-15

Детали источника тока



Номер детали	Описание
228643	Комплект: передняя панель Powermax65/85
228645	Комплект: задняя панель Powermax65 CSA
228646	Комплект: задняя панель Powermax65 CE
228647	Комплект: задняя панель Powermax85 CSA
228653	Комплект: задняя панель Powermax85 CE
228642	Комплект: винты крышки Powermax65/85
228666	Комплект: крышка источника тока Powermax65 CSA
228674	Комплект: крышка источника тока Powermax65 CE
228676	Комплект: крышка источника тока Powermax85 CSA
228675	Комплект: крышка источника тока Powermax85 CE
108797	Ручка регулировки
108732	Переключатель рабочих режимов

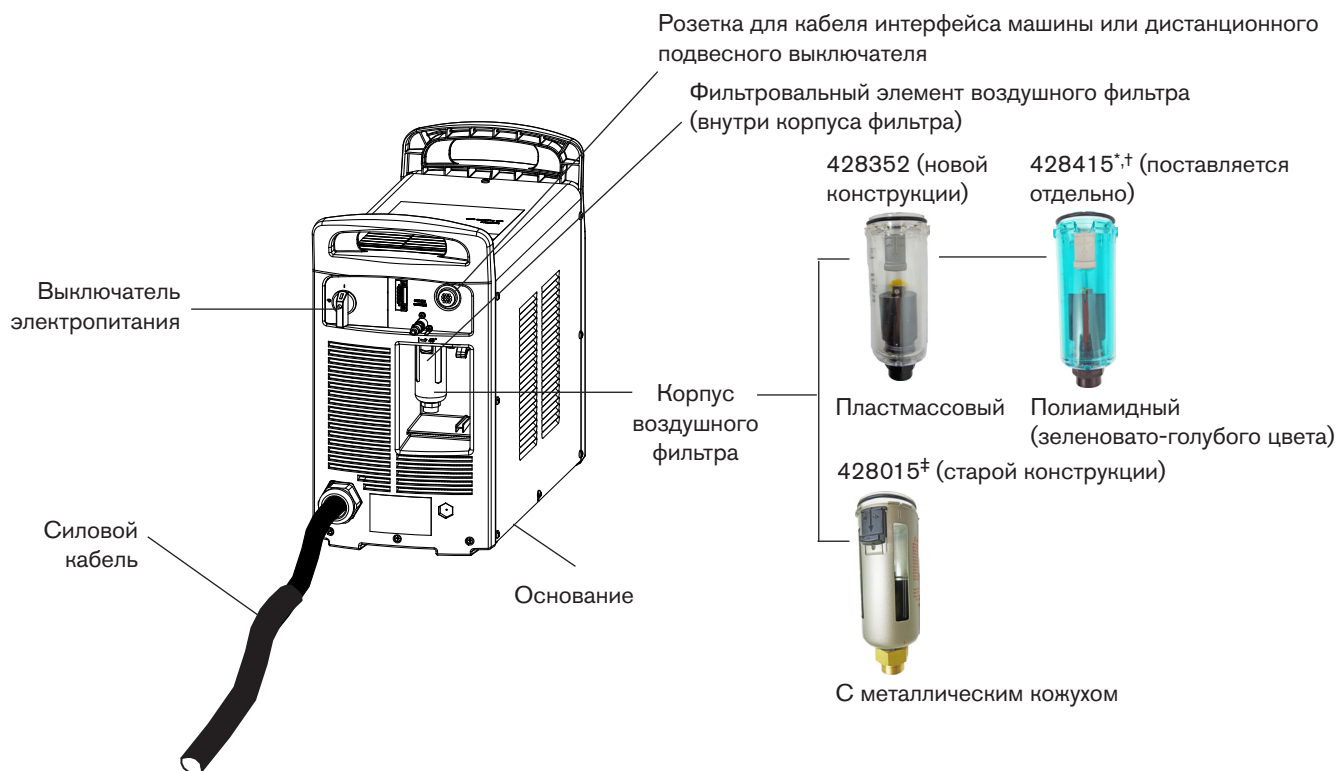

Номер детали	Описание
428352*†	Комплект: пластмассовый корпус воздушного фильтра для систем Powermax65/85/105/125 (в комплекте с уплотнительным кольцом)
428415*†	Комплект: полиамидный корпус воздушного фильтра для систем Powermax65/85/105/125 (в комплекте с уплотнительным кольцом) (не показано)
428015‡	Комплект: корпус воздушного фильтра с металлическим кожухом для систем Powermax65/85/105/125 (в комплекте с уплотнительным кольцом)
228695	Комплект: фильтровальный элемент воздушного фильтра (внутри корпуса фильтра) и уплотнительное кольцо (совместимо со всеми типами корпусов) для систем Powermax65/85/105/125
228691	Комплект: силовой шнур Powermax65/85 CSA
228679	Комплект: силовой шнур Powermax65 CE/CCC
228678	Комплект: силовой шнур Powermax85 CE/CCC
228680	Комплект: кабельный зажим силового шнура Powermax65/85
128650	Дистанционный подвесной выключатель для механизированного резака, 7,6 м
128651	Дистанционный подвесной выключатель для механизированного резака, 15 м
128652	Дистанционный подвесной выключатель для механизированного резака, 23 м

* Комплекты корпуса фильтра 428352 и 428415 подходят для установки только для комплекта фильтра в сборе 428351 (см. стр. 6-5).

† Пластмассовый корпус воздушного фильтра (комплект 428352), который входит в комплектацию системы Powermax65/85, совместим с большинством систем подачи воздуха, при условии поддержания линии подачи воздуха в чистом состоянии. Органические растворители, химикаты, смазочно-охлаждающая эмульсия, щелочь и резьбовые герметики могут оказать вредное воздействие на пластмассовый корпус воздушного фильтра. Для объектов, на которых не исключена вероятность попадания агрессивных химикатов в систему подачи воздуха, доступен для заказа полиамидный корпус (комплект 428415); поставляется отдельно.

‡ Комплекты корпусов фильтра не являются взаимозаменяемыми. Комплект корпуса фильтра 428015 предназначен для использования только с комплектом 228685 воздушного фильтра в сборе старой конструкции (см. стр. 6-5). Если установленный в Вашей системе корпус фильтра имеет металлический кожух, как показано выше, заказывайте комплект 428015.

ДЕТАЛИ

Номер детали	Описание
023206	Кабель интерфейса машины (сигналы зажигания, останова и переноса дуги), 7,6 м, лепестковые разъемы
023279	Кабель интерфейса машины (сигналы зажигания, останова и переноса дуги), 15 м, лепестковые разъемы
228350	Кабель интерфейса машины (сигналы зажигания, останова и переноса дуги), 7,6 м, лепестковые разъемы
228351	Кабель интерфейса машины (сигналы зажигания, останова и переноса дуги) для деления дугового напряжения, 15 м, лепестковые разъемы
223048	Кабель интерфейса машины (сигналы зажигания, останова и переноса дуги) для деления дугового напряжения, 7,6 м, D-образные разъемы с винтами
123896	Кабель интерфейса машины (сигналы зажигания, останова и переноса дуги) для деления дугового напряжения, 15 м, D-образные разъемы с винтами
127204	Крышка интерфейсного гнезда машины Powermax45/65/85
228539	Комплект: плата RS485 с кабелями (65/85)
228697	Комплект: интерфейсный кабель машины PMX65/85 (внутренний кабель с платой делителя напряжения)

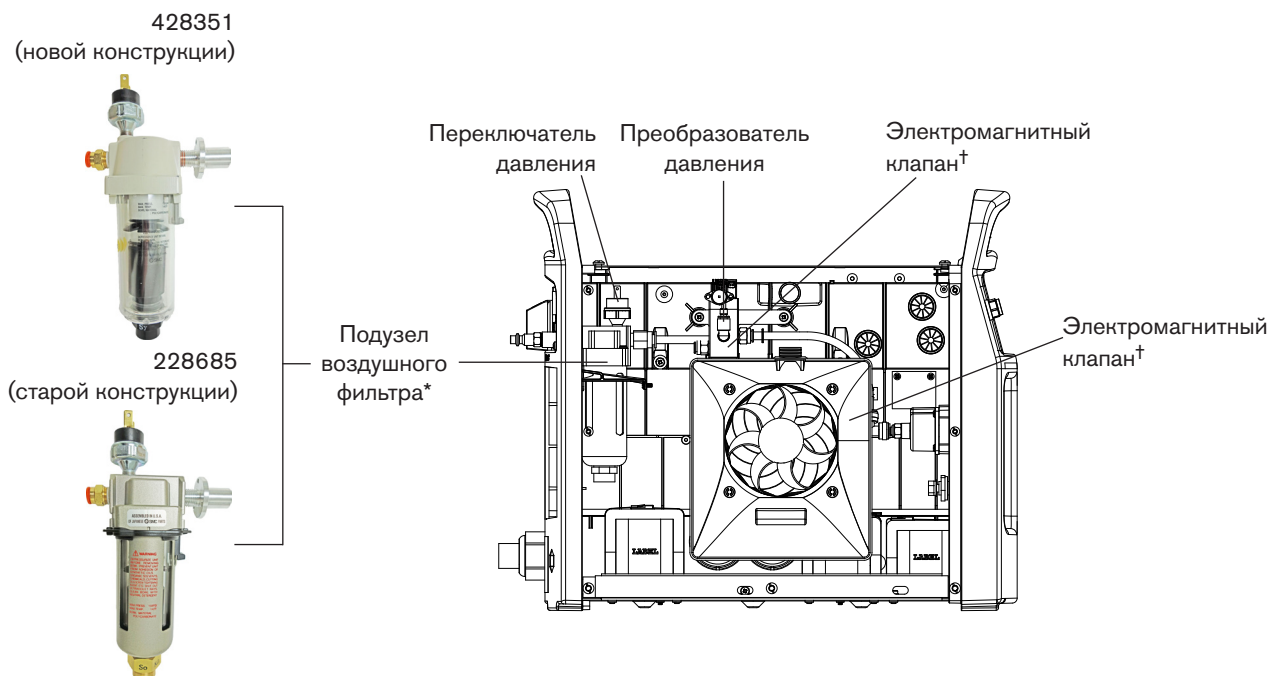

Номер детали	Описание
228686	Комплект: подузел вентилятора Powermax65/85
428351*	Комплект: подузел воздушного фильтра для систем Powermax65/85/105/125 (включает в себя корпус фильтра, фильтровальный элемент и уплотнительное кольцо)
228688	Комплект: переключатель давления Powermax65/85
228687†	Комплект: электромагнитный клапан Powermax65/85
228689	Комплект: преобразователь давления Powermax65/85

* Новый воздушный фильтр в сборе в комплекте 428351 (показан выше) предназначен для использования вместо старого воздушного фильтра в сборе в комплекте 228685. Это обусловлено изменениями, внесенными в процесс производства. Несмотря на то, что комплект 228685 больше не доступен для заказа, по-прежнему есть возможность заказать отдельно корпус фильтра и фильтровальный элемент (см. стр. 6-3).

† Некоторые типы электромагнитных клапанов укомплектованы дополнительным фитингом (не показан выше) на газовых трубках. Это обусловлено изменениями, внесенными в процесс производства.

Сменные детали для ручного резака Duramax 75°

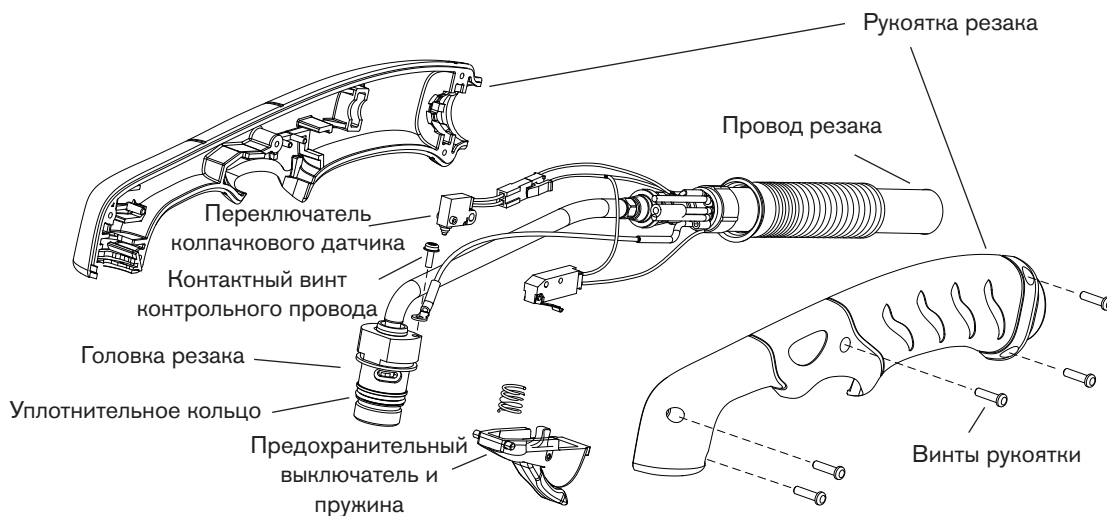

Возможна замена либо всего ручного резака и кабеля в сборе, либо отдельных деталей. Номера деталей, начинающиеся с 059, обозначают резак и провода в сборе.

Номер детали	Описание
059473	Ручной резак 75° для систем Powermax65/85/105 в сборе, длина провода 7,6 м
059474	Ручной резак 75° для систем Powermax65/85/105 в сборе, длина провода 15 м
059475	Ручной резак 75° для систем Powermax65/85/105 в сборе, длина провода 23 м
228954	Комплект: сменная рукоятка для резака Duramax 75°/HRT
075714	Винты рукоятки, №4 x 1/2 шлиц., плоскоконическая головка TORX, S/B
228721	Комплект: выключатель ручного резака Duramax 75°/15° со сменной пружиной
228714	Комплект: сменный основной корпус для ручного резака Duramax 75° (для резачков, произведенных ранее мая 2012 г.)
228958	Комплект: сменный основной корпус для ручного резака Duramax 75° (для резачков, произведенных после мая 2012 г.)
058519	Уплотнительное кольцо: VITON .673 X .063
075504	Контактный винт контрольного провода: MSCR:4-40 X 5/16 SW CN SEM PH PAN S/Z
228719	Комплект: сменный переключатель колпачкового датчика для ручного резака Duramax 75°
228959	Комплект: сменный провод длиной 7,6 м для ручного резака Duramax
228960	Комплект: сменный провод длиной 15 м для ручного резака Duramax
228961	Комплект: сменный провод длиной 23 м для ручного резака Duramax
128642	Комплект: сменный пусковой переключатель

Сменные детали для ручного резака Duramax 15°

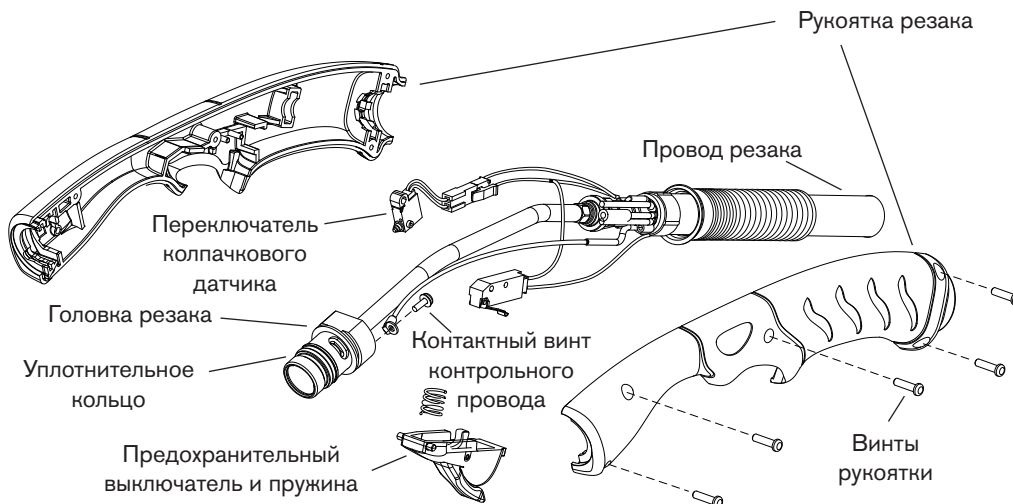

Возможна замена либо всего ручного резака и кабеля в сборе, либо отдельных деталей. Номера деталей, начинающиеся с 059, обозначают резак и провода в сборе.

Номер детали	Описание
059470	Ручной резак 15° для систем Powermax65/85/105 в сборе, длина провода 7,6 м
059471	Ручной резак 15° для систем Powermax65/85/105 в сборе, длина провода 15 м
059472	Ручной резак 15° для систем Powermax65/85/105 в сборе, длина провода 23 м
228955	Комплект: сменная рукоятка резака Duramax 15°/HRTs
075714	Винты рукоятки, №4 x 1/2 шлиц., плоскоконическая головка TORX, S/B
228721	Комплект: выключатель ручного резака Duramax 75°/15° со сменной пружиной
228715	Комплект: сменный основной корпус для ручного резака Duramax 15° (для резачков, произведенных ранее мая 2012 г.)
228957	Комплект: сменный основной корпус для ручного резака Duramax 15° (для резачков, произведенных после мая 2012 г.)
058519	Уплотнительное кольцо: VITON .673 X .063
075504	Контактный винт контрольного провода: MSCR:4-40 X 5/16 SW CN SEM PH PAN S/Z
228109	Комплект: сменный переключатель колпачкового датчика для ручного резака/T30v/T45v/HRTs 15° для систем Powermax30/45/65/85/105
228959	Комплект: сменный провод длиной 7,6 м для ручного резака Duramax
228960	Комплект: сменный провод длиной 15 м для ручного резака Duramax
228961	Комплект: сменный провод длиной 23 м для ручного резака Duramax
128642	Комплект: сменный пусковой переключатель

Расходные детали для ручного резака

Номер детали	Описание
Контактная резка	
220818	Защитный экран: 45/65/85 А
220854	Кожух, 45/65/85/105 А
220941	Сопло, 45 А
220819	Сопло, 65 А
220816	Сопло, 85 А
220842	Электрод, 45/65/85/105 А
220857	Завихритель, 65/85 А
Строжка	
220798	Защитный экран для строжки, 65/85/105 А
220854	Кожух, 45/65/85/105 А
220797	Сопло для строжки, 65/85 А
220842	Электрод, 45/65/85/105 А
220857	Завихритель, 65/85 А
Расходные детали FineCut	
220931	Дефлектор FineCut
220854	Кожух, 45/65/85/105 А
220930	Сопло FineCut
220842	Электрод, 45/65/85/105 А
220947	Завихритель FineCut
CopperPlus	
220777	Электрод CopperPlus
HyAccess	
428414	Комплект: начальный комплект расходных деталей HyAccess для резаков Duramax на 65 А (включает в себя 2 электрода HyAccess и по 1 шт. всех остальных расходных деталей, перечисленных ниже)
420413	Кожух HyAccess для резаков Duramax
420410	Стандартное сопло HyAccess для резаков Duramax на 65 А
420412	Сопло для строжки HyAccess для резаков Duramax на 65 А
420408	Электрод HyAccess для резаков Duramax на 65 А
220857	Завихритель на 65 А (стандартный завихритель для Powermax65)

Сменные детали для полноразмерного механизированного резака Duramax 180°

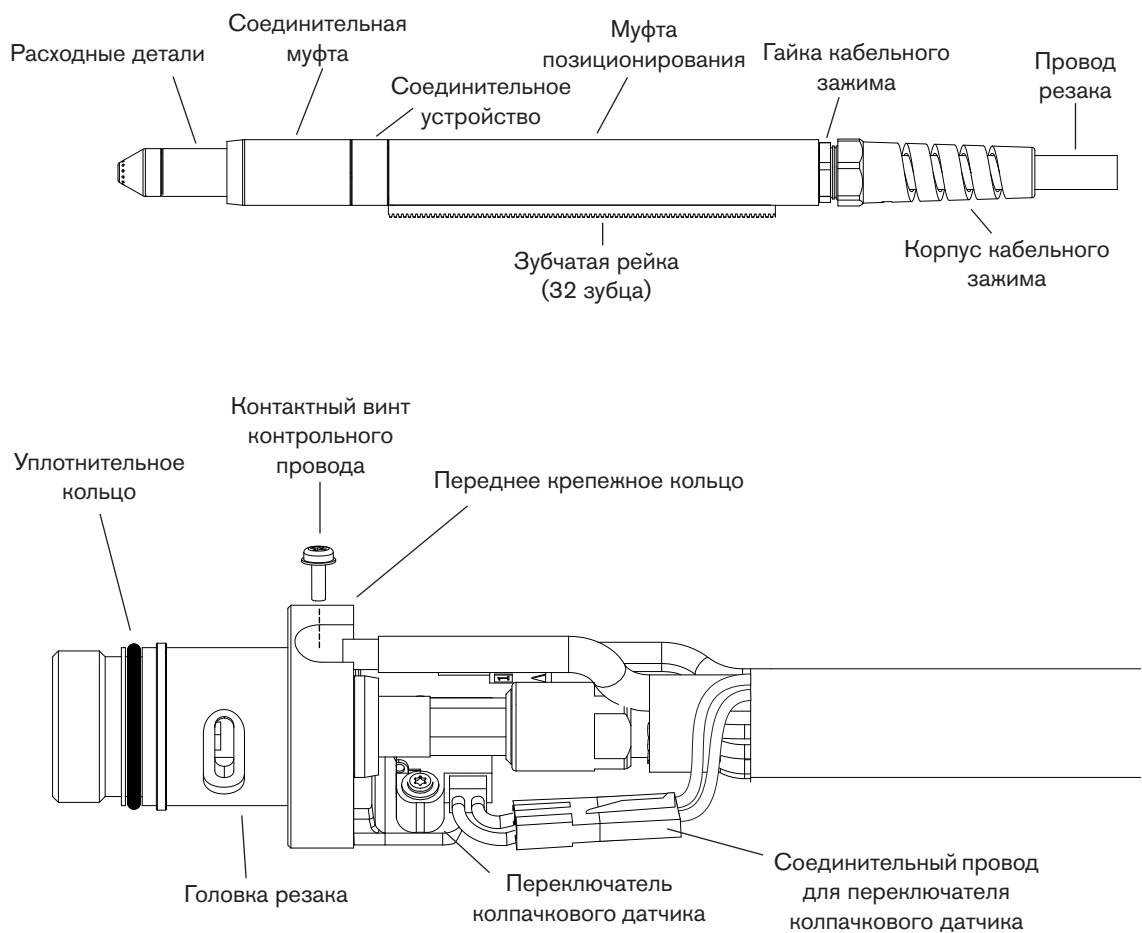

Возможна замена либо всего механизированного резака и кабеля в сборе, либо отдельных деталей. Номера деталей, начинающиеся с 059, обозначают резаки и провода в сборе.

Номер детали	Описание
059476	Полноразмерный механизированный резак 180° в сборе для систем Powermax65/85/105, длина провода 4,6 м
059477	Полноразмерный механизированный резак 180° в сборе для систем Powermax65/85/105, длина провода 7,6 м
059478	Полноразмерный механизированный резак 180° в сборе для систем Powermax65/85/105, длина провода 10,7 м
059479	Полноразмерный механизированный резак 180° в сборе для систем Powermax65/85/105, длина провода 15 м
059480	Полноразмерный механизированный резак 180° в сборе для систем Powermax65/85/105, длина провода 23 м
228737	Комплект: муфта позиционирования полноразмерного механизированного резака/MRT 180° для систем Powermax65/85/105
228738	Комплект: сменная съемная зубчатая рейка полноразмерного механизированного резака/MRT 180° для систем Powermax65/85/105
228735	Комплект: передняя соединительная муфта полноразмерного/мини- механизированного резака/MRT 180° для систем Powermax65/85/105
228736	Комплект: переходное кольцо (соединительное устройство) полноразмерного/мини- механизированного резака/MRT 180° для систем Powermax65/85/105
228716	Комплект: сменный основной корпус полноразмерного/мини- механизированного резака 180° для систем Powermax65/85/105
228720	Комплект: сменный переключатель колпачкового датчика для механизированного и роботизированного резака Duramax/MRT 180°
058519	Уплотнительное кольцо: VITON .673 X .063
075504	Контактный винт контрольного провода: MSCR:4-40 X 5/16 SW CN SEM PH PAN S/Z
228730	Комплект: сменный провод длиной 4,6 м полноразмерного/мини- механизированного резака 180° для систем Powermax65/85/105
228731	Комплект: сменный провод длиной 7,6 м полноразмерного/мини- механизированного резака 180° для систем Powermax65/85/105
228732	Комплект: сменный провод длиной 10,7 м полноразмерного/мини- механизированного резака 180° для систем Powermax65/85/105
228733	Комплект: сменный провод длиной 15 м полноразмерного/мини- механизированного резака 180° для систем Powermax65/85/105
228734	Комплект: сменный провод длиной 23 м полноразмерного/мини- механизированного резака 180° для систем Powermax65/85/105
228314	Комплект: ремкомплект (защелка и пружина) для блока быстрого отключения резака для систем Powermax45/65/85/105

Сменные детали для механизированного мини-резака Duramax 180°

Примечание. На этом рисунке показан механизированный резак Duramax 180°. Механизированные мини-резаки Duramax 180° не имеют муфты позиционирования и зубчатой рейки.

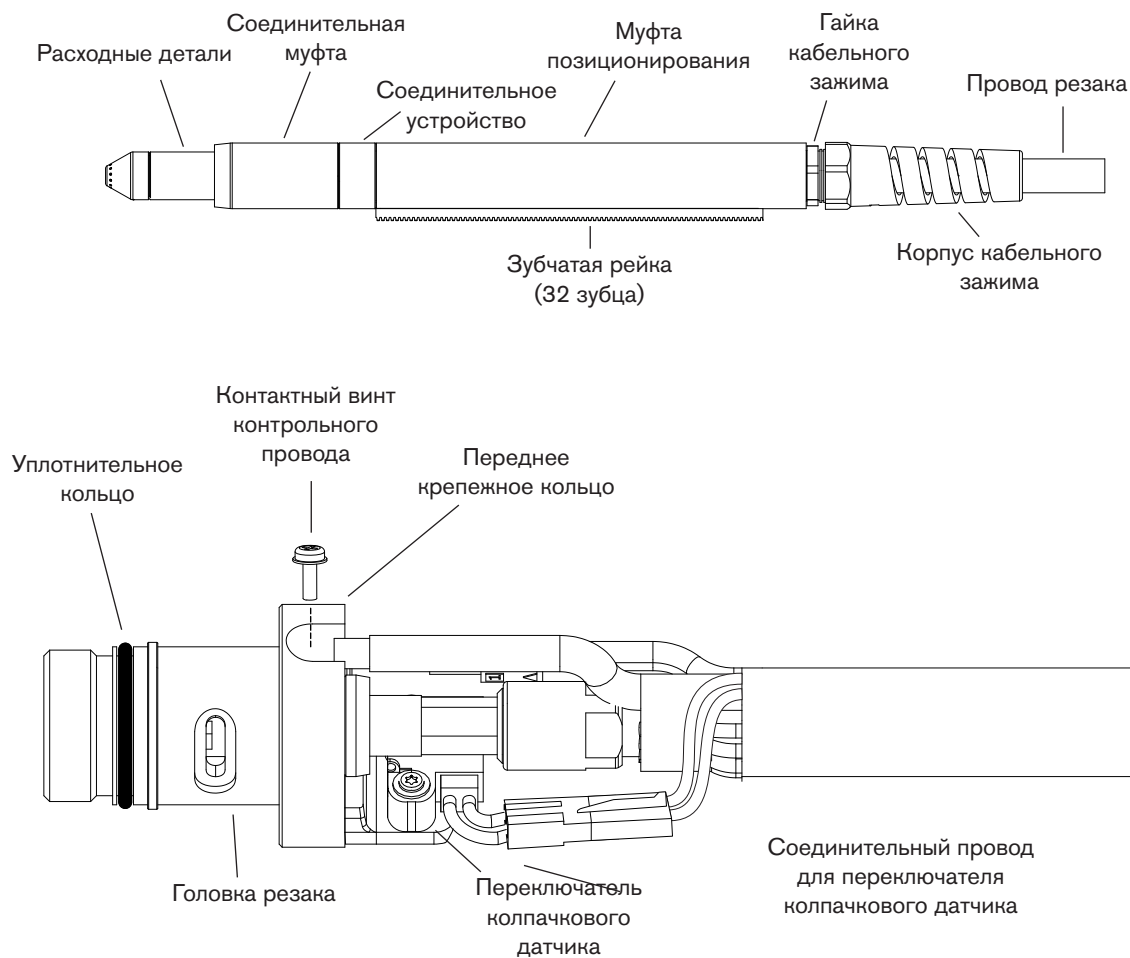

ДЕТАЛИ

Возможна замена либо всего механизированного резака и кабеля в сборе, либо отдельных деталей. Номера деталей, начинающиеся с 059, обозначают резаки и провода в сборе.

Номер детали	Описание
059481	Механизированный мини-резак 180° в сборе для систем Powermax65/85/105, длина провода 4,6 м
059482	Механизированный мини-резак 180° в сборе для систем Powermax65/85/105, длина провода 7,6 м
059483	Механизированный мини-резак 180° в сборе для систем Powermax65/85/105, длина провода 10,7 м
059484	Механизированный мини-резак 180° в сборе для систем Powermax65/85/105, длина провода 15 м
228735	Комплект: передняя соединительная муфта полноразмерного/мини- механизированного резака/MRT 180° для систем Powermax65/85/105
228736	Комплект: переходное кольцо (соединительное устройство) полноразмерного/мини- механизированного резака/MRT 180° для систем Powermax65/85/105
228716	Комплект: сменный основной корпус полноразмерного/мини- механизированного резака 180° для систем Powermax65/85/105
228720	Комплект: сменный переключатель колпачкового датчика для механизированного и роботизированного резака Duramax/MRT 180°
058519	Уплотнительное кольцо: VITON .673 X .063
075504	Контактный винт контрольного провода: MSCR:4-40 X 5/16 SW CN SEM PH PAN S/Z
228730	Комплект: сменный провод длиной 4,6 м полноразмерного/мини- механизированного резака 180° для систем Powermax65/85/105
228731	Комплект: сменный провод длиной 7,6 м полноразмерного/мини- механизированного резака 180° для систем Powermax65/85/105
228732	Комплект: сменный провод длиной 10,7 м полноразмерного/мини- механизированного резака 180° для систем Powermax65/85/105
228733	Комплект: сменный провод длиной 15 м полноразмерного/мини- механизированного резака 180° для систем Powermax65/85/105
228734	Комплект: сменный провод длиной 23 м полноразмерного/мини- механизированного резака 180° для систем Powermax65/85/105
228314	Комплект: ремкомплект (защелка и пружина) для блока быстрого отключения резака для систем Powermax45/65/85/105

Расходные детали для механизированного резака

Номер детали	Описание
Экранированные	
220817	Защитный экран 45 A/65 A/85 A
220854	Кожух 45 A/65 A/85 A/105 A
220953	Чувствительный к сопротивлению кожух 45 A/65 A/85 A/105 A
220941	Сопло 45 A
220819	Сопло 65 A
220816	Сопло 85 A
220842	Электрод 45 A/65 A/85 A/105 A
220857	Завихритель 65 A/85 A
Неэкранированные	
220955	Дефлектор 65 A/85 A/105 A
220854	Кожух 45 A/65 A/85 A/105 A
220941	Сопло 45 A
220819	Сопло 65 A
220816	Сопло 85 A
220842	Электрод 45 A/65 A/85 A/105 A
220857	Завихритель 65 A/85 A
Строжка	
220798	Защитный экран 65 A/85 A/105 A
220854	Кожух 45 A/65 A/85 A/105 A
220797	Сопло 65 A/85 A
220842	Электрод 45 A/65 A/85 A/105 A
220857	Завихритель 65 A/85 A
FineCut*	
220955	Дефлектор 65 A/85 A/105 A
220948	Защитный экран
220854	Кожух 45 A/65 A/85 A/105 A
220953	Чувствительный к сопротивлению кожух
220930	Сопло
220842	Электрод 45 A/65 A/85 A/105 A
220857	Завихритель 65 A/85 A

* Дефлектор (220955) используется только со стандартным кожухом (220854). Защитный экран (220948) используется только с чувствительным к сопротивлению кожухом (220953).

Вспомогательные детали

Номер детали	Описание
024548	Защитный чехол из коричневой кожи для резака, 7,6 м
024877	Защитный чехол из черной кожи для резака с логотипами, 7,6 м
127102	Базовый шаблон для плазменной резки (круги и линии)
027668	Высококачественный шаблон для плазменной резки (круги и линии)
127301	Пылезащитная крышка для Powermax65/85
128647	Комплект: воздушный фильтр Elimimizer
228570	Комплект: воздушный фильтр Elimimizer с крышкой
228624	Комплект: крышка воздушного фильтра Elimimizer
223125	Комплект: рабочий кабель на 65 А с ручным зажимом, 7,6 м
223126	Комплект: рабочий кабель на 65 А с ручным зажимом, 15 м
223127	Комплект: рабочий кабель на 65 А с ручным зажимом, 23 м
223194	Комплект: рабочий кабель на 65 А с С-образным зажимом, 7,6 м
223195	Комплект: рабочий кабель на 65 А с С-образным зажимом, 15 м
223196	Комплект: рабочий кабель на 65 А с С-образным зажимом, 23 м
223200	Комплект: рабочий кабель на 65 А с кольцевой клеммой, 7,6 м
223201	Комплект: рабочий кабель на 65 А с кольцевой клеммой, 15 м
223202	Комплект: рабочий кабель на 65 А с кольцевой клеммой, 23 м
223035	Комплект: рабочий кабель на 85 А с ручным зажимом, 7,6 м
223034	Комплект: рабочий кабель на 85 А с ручным зажимом, 15 м
223033	Комплект: рабочий кабель на 85 А с ручным зажимом, 23 м
223203	Комплект: рабочий кабель на 85 А с С-образным зажимом, 7,6 м
223204	Комплект: рабочий кабель на 85 А с С-образным зажимом, 15 м
223205	Комплект: рабочий кабель на 85 А с С-образным зажимом, 23 м
223209	Комплект: рабочий кабель на 85 А с кольцевой клеммой, 7,6 м
223210	Комплект: рабочий кабель на 85 А с кольцевой клеммой, 15 м
223211	Комплект: рабочий кабель на 85 А с кольцевой клеммой, 23 м
229370	Комплект: Комплект колес для Powermax65/85

Ярлыки Powermax65/85

Номер детали	Описание
228649	Комплект: ярлыки Powermax65, CSA
228650	Комплект: ярлыки Powermax65, CE
228651	Комплект: ярлыки Powermax85, CE
228652	Комплект: ярлыки Powermax85, CSA

Комплекты ярлыков включают ярлыки расходных деталей, знаки безопасности, а также передние и боковые бирки. Ярлыки для расходных деталей и знаки безопасности показаны на следующей странице.

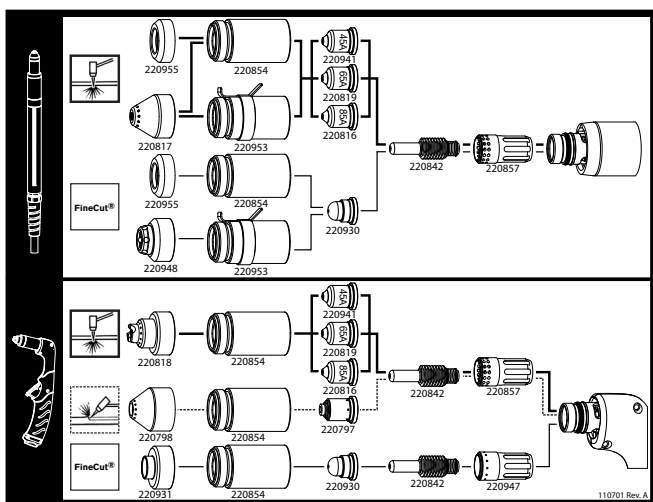

Ярлык расходных деталей

WARNING		AVERTISSEMENT	
<p>Read and follow these instructions, employer safety practices, and material safety data sheets. Refer to ANS Z49.1, "Safety in Welding, Cutting and Allied Processes" from American Welding Society (http://www.aws.org) and OSHA Safety and Health Standards, 29 CFR 1910 (http://www.osha.gov).</p>		<p>Plasma cutting can be injurious to operator and persons in the work area. Consult manual before operating. Failure to follow all these safety instructions can result in death.</p>	
<p>1. Cutting sparks can cause explosion or fire. 1.1 Do not cut near flammables. 1.2 Have a fire extinguisher nearby and ready to use. 1.3 Do not use a drum or other closed container as a cutting table.</p>		<p>1. Les étincelles de coupe peuvent provoquer une explosion ou un incendie. 1.1 Ne pas couper près des matières inflammables. 1.2 Un extincteur doit être à proximité et prêt à être utilisé. 1.3 Ne pas utiliser un fût ou un autre contenant fermé comme table de coupe.</p>	
<p>2. Plasma arc can injure and burn; point the nozzle away from yourself. Arc starts instantly when triggered. 2.1 Turn off power before disassembling torch. 2.2 Do not grip the workpiece near the cutting path. 2.3 Wear complete body protection.</p>		<p>2. L'arc plasma peut blesser et brûler; éloigner la buse de soi. Il s'allume instantanément quand on l'active. 2.1 Couper l'alimentation avant de démonter la torche. 2.2 Ne pas saisir la pièce à couper de la trajectoire de coupe. 2.3 Se protéger entièrement le corps.</p>	
<p>3. Hazardous voltage. Risk of electric shock or burn. 3.1 Wear insulating gloves. Replace gloves when wet or damaged. 3.2 Protect from shock by insulating yourself from work and ground. 3.3 Disconnect power before servicing. Do not touch live parts.</p>		<p>3. Tension dangereuse. Risque de choc électrique ou de brûlure. 3.1 Porter des gants isolants. Remplacer les gants quand ils sont humides ou endommagés. 3.2 Se protéger contre les chocs en s'isolant de la pièce et de la terre. 3.3 Couper l'alimentation avant l'entretien. Ne pas toucher les pièces sous tension.</p>	
<p>4. Plasma fumes can be hazardous. 4.1 Do not inhale fumes. 4.2 Use forced ventilation or local exhaust to remove the fumes. 4.3 Do not operate in closed spaces. Remove fumes with ventilation.</p>		<p>4. Les fumées plasma peuvent être dangereuses. 4.1 Ne pas inhaler les fumées. 4.2 Utiliser une ventilation forcée ou un extracteur local pour éliminer les fumées. 4.3 Ne pas couper dans des espaces clos. Chasser les fumées par ventilation.</p>	
<p>5. Arc rays can burn eyes and injure skin. 5.1 Wear correct and appropriate protective equipment to protect head, eyes, ears, hands, and body. Button shirt collar. Protect ears from noise. Use welding helmet with the correct shade of filter.</p>		<p>5. Les rayons d'arc peuvent brûler les yeux et blesser la peau. 5.1 Porter un bon équipement de protection pour se protéger la tête, les yeux, les oreilles, les mains et le corps. Boutonner le col de la chemise. Protéger les oreilles contre le bruit. Utiliser un masque de soudeur avec un filtre de nuance appropriée.</p>	
<p>6. Become trained. Only qualified personnel should operate this equipment. Use torches specified in the manual. Keep non-qualified personnel and children away.</p>		<p>6. Suivre une formation. Seul le personnel qualifié a le droit de faire fonctionner cet équipement. Utiliser exclusivement les torches indiquées dans le manuel. Le personnel non qualifié et les enfants doivent se tenir à l'écart.</p>	
<p>7. Do not remove, destroy, or cover this label. Replace if it is missing, damaged, or worn. (PN 110673 Rev D)</p>		<p>7. Ne pas enlever, détruire ni couvrir cette étiquette. La remplacer si elle est absente, endommagée ou usée. (PN 110673 Rev D)</p>	

Ярлык безопасности CSA



Ярлык безопасности CE

